



PAC i



ПРЕДСТАВЛЯЕМ ЛИНЕЙКУ ПОЛУПРОМЫШЛЕННЫХ СИСТЕМ

Некоторые особенности Вашего нового кондиционера воздуха

Компания Panasonic разработала модельный ряд эффективных кондиционеров воздуха, предназначенных для использования в зданиях коммерческого назначения. Мы остаемся верны своим экологическим принципам. Наши инверторные компрессоры оптимизированы по конструкции и потребляют меньше энергии.

ОСНОВНЫЕ ХАРАКТЕРИСТИКИ



PACi: Промышленные кондиционеры воздухо-воздушного типа. Компактное и высокоэффективное решение для магазинов, ресторанов, офисов или жилых помещений.

Коммерческие преимущества

Значительная экономия и повышенный комфорт.

Компания Panasonic разработала впечатляющую линейку высокоэффективных промышленных систем кондиционирования воздуха. Наши инверторные компрессоры оптимизируют производительность.

Широкий ассортимент для офисов, промышленных и жилых помещений.

Компания Panasonic помогает создавать идеальный климат, предлагая полную линейку решений для различных сред — от компактных 1x1 до более полных решений 4x1.

Высокая совместимость.

Системы управления позволяют организовать управление всеми вашими устройствами, расположенными в различных местах. Получайте обновления состояния и уведомления о техническом обслуживании в режиме реального времени, оптимизируя затраты и потребление энергии.

Энергоэффективность

<p>R32</p>	<p>28% ECONAVI</p>	<p>A+++ 8,50 SEER</p>	<p>A+++ 5,10 SCOP</p>	<p>INVERTER+</p>	<p>HIGH EFFICIENCY COMPRESSOR</p>
<p>Хладагент R32. Наши тепловые насосы, использующие хладагент R32, обеспечивают значительное снижение потенциала глобального потепления (ПГП). Это важный шаг к снижению количества парниковых газов. Кроме того, R32 является однокомпонентным хладагентом, что упрощает его повторную переработку.</p>	<p>Econavi. Интеллектуальный датчик человеческой активности и датчик интенсивности солнечного света могут обнаруживать и сокращать потери энергии за счет оптимизации работы кондиционера в соответствии с условиями в помещении. Всего одним нажатием кнопки вы можете сэкономить энергию.</p>	<p>Исключительная сезонная энергоэффективность охлаждения в соответствии с директивой ErP. Более высокие значения SEER означают большую энергоэффективность. Экономьте на охлаждении в течение всего года!</p>	<p>Исключительная сезонная энергоэффективность обогрева в соответствии с директивой ErP. Более высокие значения SCOP означают большую энергоэффективность. Экономьте на обогреве в течение всего года!</p>	<p>Система Inverter Plus. Знак Inverter Plus System присваивается самым эффективным системам Panasonic.</p>	<p>Высокоэффективный компрессор. Компрессоры, работающие в более широком диапазоне частот, обеспечивают более эффективную работу в течение всего года. Для устройств PE2 серии Big PACi.</p>

Высокая производительность

<p>BLUEFIN</p>	<p>LARGE FAN</p>	<p>DC FAN</p>	<p>COOLING MODE -15°C</p>	<p>HEATING MODE -20°C</p>
<p>Высокая производительность. BLUEFIN Panasonic продлевает срок службы теплообменников благодаря оригинальному антикоррозионному покрытию. Для устройств PE2 серии Big PACi.</p>	<p>Большой вентилятор. Большой вентилятор обеспечивает большую скорость воздушного потока и очень тихую работу на низкой скорости. Для устройств PE2 серии Big PACi.</p>	<p>Вентилятор постоянного тока. Безопасный с точным выбором производительности.</p>	<p>Режим охлаждения при температурах до -15°C. Кондиционер работает в режиме охлаждения при температуре наружного воздуха до -15°C.</p>	<p>Режим обогрева при температурах до -15 или -20°C. Кондиционер работает в режиме теплового насоса, даже когда температура наружного воздуха составляет всего -20°C или -15°C.</p>
<p>R22/R410A RENEWAL</p>	<p>R22 RENEWAL</p>	<p>5 YEARS COMPRESSOR WARRANTY</p>		
<p>Система R410A/R22 Renewal. Система продления работы компонентов Panasonic Renewal позволяет повторно использовать существующие трубы R410A или R22 при установке новых высокоэффективных систем R32.</p>	<p>Система R22 Renewal. Система продления работы компонентов Panasonic Renewal позволяет повторно использовать существующие трубы R22 при установке новых высокоэффективных систем R410A.</p>	<p>5 лет гарантии на компрессор. Мы гарантируем работу всей линейки компрессоров наружного блока в течение пяти лет.</p>		

Высокая совместимость

<p>PANASONIC AC SMART CLOUD</p>	<p>OPTIONAL WLAN</p>	<p>BMS CONNECTIVITY</p>
<p>Система Panasonic AC Smart Cloud. Система AC Smart Cloud от компании Panasonic позволит вам полностью контролировать все ваши устройства. Получайте обновления статуса от всех ваших устройств в режиме реального времени одним щелчком мыши, предотвращая сбои и оптимизируя расходы.</p>	<p>Управление через Интернет. Система следующего поколения, представляющая собой удобный для пользователя интерфейс удаленного управления кондиционерами или тепловыми насосами из любой точки мира с простого смартфона, планшета или ПК на базе Android или iOS через Интернет.</p>	<p>Совместимость с АСУЗ. Порт связи может быть встроен во внутренний блок, что обеспечит простое подключение и управление тепловым насосом Panasonic в вашей автоматизированной системе управления домом или зданием (АСУЗ).</p>

КОНЦЕПЦИЯ ЭНЕРГОСБЕРЕЖЕНИЯ НАРУЖНЫХ БЛОКОВ RACi



Качество и безопасность продукции. Все кондиционеры Panasonic проходят строгие предпродажные испытания на качество и безопасность. Этот строгий процесс включает в себя получение всех необходимых разрешений на безопасность, чтобы гарантировать, что все продаваемые нами кондиционеры не только соответствуют самым высоким рыночным стандартам, но и полностью безопасны.



Новый хладагент PACi R32

Panasonic рекомендует R32, потому что он экологичен. По сравнению с R22 и R410A, R32 имеет очень низкое потенциальное влияние на глобальное потепление.

Наряду с европейскими странами, которые заинтересованы в защите и поддержании окружающей среды, путем принятия Монреальского протокола по охране озонового слоя и предотвращению глобального потепления, Panasonic взяла на себя обязательство по переходу на R32.

PACi Elite: Следующее поколение коммерческих систем кондиционирования

Отличная производительность при низких температурах, высокая энергоэффективность, энергопотребление на дисплее системы удаленного управления. Энергосберегающая конструкция лопастей, двигателей вентиляторов, компрессоров и теплообменников позволила получить высокое значение COP, которое считается одним из лучших в отрасли. Дополнительные преимущества включают в себя снижение выбросов CO₂, потребления энергии и эксплуатационных расходов.

PACi Elite. От 3,60 до 25,00 кВт.

- Соблюдение всех необходимых нормативных требований для обеспечения качества и безопасности
- Высший класс SEER: A+++ / SCOP: A+++ при мощности 3,60 кВт (в кассете 90x90)
- Стабильный режим охлаждения при температурах наружного воздуха до 46°C
- Технология DC Inverter в сочетании с R32 и R410A
- Режим охлаждения при температурах наружного воздуха до -15°C
- Режим обогрева при температурах наружного воздуха до -20°C
- Компактные наружные блоки
- Автоматический перезапуск с наружного блока
- Поддержка объединения в двойные, тройные и четверные комбинации систем

1. Рациональный процесс ввода в работу.

- Чрезвычайно простой процесс замены, практически такой же, как с R410A. (Только не забудьте проверить, что манометр и вакуумный насос совместимы с R32)
- Данный хладагент на 100% чист, что облегчает переработку и повторное использование.

2. Рациональное воздействие на окружающую среду.

- Нулевое воздействие на озоновый слой.
- На 75 % меньше влияния на глобальное потепление.

3. Рациональная экономика и энергопотребление.

- Снижение затрат и большая экономия.
- Более высокая энергоэффективность, чем у R410A.

PACi Standard: Для экономии и практического результата

Благодаря высококачественному дизайну и конструкции кондиционер PACi Standard является идеальным решением для проектов, где требуется качество при ограниченном бюджете. Кроме того, компактная и легкая конструкция делает его идеальным для установок в ограниченных пространствах, включая небольшие коммерческие и жилые помещения. Наружный блок намного компактнее, чем у предыдущей модели. Компактная и легкая конструкция означает, что наружный блок PACi можно устанавливать в различных местах.

PACi Standard. От 6,00 до 14,00 кВт.

- Отличный баланс стоимости и энергоэффективности
- Высший класс SEER/SCOP среди инверторных блоков стандартной категории SEER: A++ / SCOP: A++ при мощности 6,00 кВт и 7,10 кВт (в кассете 90x90)
- Сменный контроллер с ECOi
- Компактные наружные блоки
- Поддержка подключения в виде двойной системы
- Режим охлаждения при температурах до -10°C и режим обогрева — до -15°C

Новый Big PACi Elite R32

Мощность 20,00-25,00 кВт идеально подходит для небольших и средних помещений розничной торговли. В дополнение к низкому весу и компактному корпусу, новая сплит-конструкция Hide Away позволяет легко выполнять работы в узком монтажном пространстве.

Линейка продуктов Panasonic Big PACi отличается не только своей экологичностью, но и инновационностью.

- Высокая эффективность с компрессором Panasonic в качестве движущей силы
- Компактный и легкий внутренний блок
- Разделяемый внутренний блок позволяет выполнять гибкую установку в узком пространстве
- Совместимость с водяными теплообменниками
- Антикоррозийное покрытие Bluefin
- Поддержка системы Cloud Control



* Эти модели будут доступны для заказа в мае 2019 года.

РАСІ ELITE: ОТЛИЧНЫЕ ПОКАЗАТЕЛИ SEER И SCOP



Высокая эффективность работы благодаря использованию инверторного компрессора постоянного тока, двигателя постоянного тока и особой конструкции теплообменника.

Новые показатели сезонной энергоэффективности PACi R32 для ежедневного энергосбережения

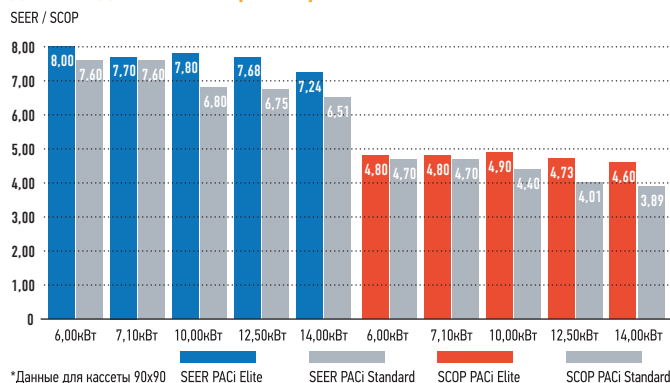

Расчетные условия эксплуатации кондиционеров PACi Elite

Стабильный режим охлаждения поддерживается при температурах наружного воздуха от -15°C до $+46^{\circ}\text{C}$. Режим обогрева поддерживается при температурах наружного воздуха до -20°C . Диапазон изменения температуры из интерфейса удаленного управления — от 18°C до 30°C .

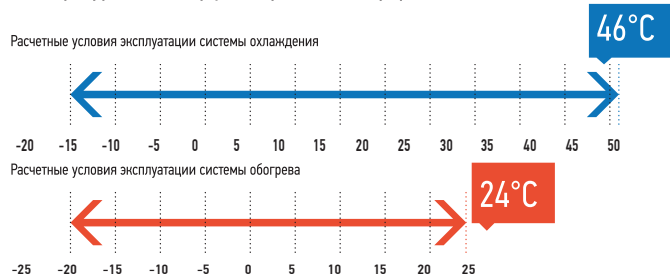

Дисплей мониторинга энергопотребления с помощью CZ-RTC5B

Выбор пункта меню: доступны 3 типа отображения (день/неделя/год).

Ежесуточное энергопотребление: отображаются данные за вчерашний день. (График начинается с 0 и до 24 часов.)

Ежедневное энергопотребление: можно проверить энергопотребление за каждый день недели.

Ежегодное энергопотребление: можно проверить энергопотребление за каждый месяц.

Поддержка регулирования энергопотребления (CZ-CAPDC3) в качестве стандартной функции

Данная терминальная панель позволяет регулировать энергопотребление наружного блока. Доступно несколько уровней настройки:

- Уровень 1, 2, 3: 75 / 50 / 0 %
- Уровень 1, 2 может быть установлен на 40-100% (40, 45, 50... 95, 100: через каждые 5 %)

CZ-CAPDC3 также позволяет выполнять принудительный останов, что можно использовать для подключения пожарной сигнализации на LV3.

CZ-CAPDC3 является дополнительным компонентом для моделей R410A.

Увеличенная длина трубопровода для большей гибкости конструкции

Приспосабливаемая конструкция к различным типам зданий и размерам. Максимальная длина трубопровода: 75м (10,00, 12,50, 14,00кВт). 50м (6,00, 7,10кВт).

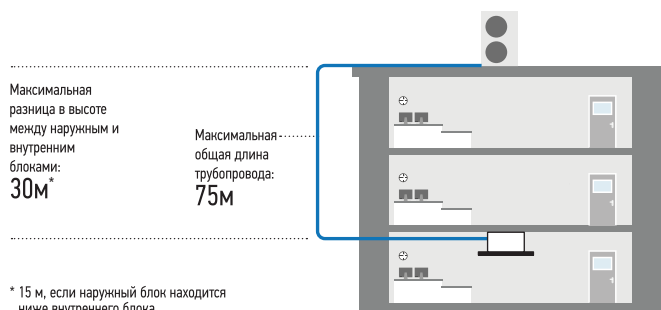

Компактный и гибкий дизайн

Тонкая и легкая конструкция означает, что наружный блок PACi можно устанавливать в различных ситуациях при нехватке пространства. Поскольку блок весит всего 98 кг (R410A), его можно легко переносить и устанавливать.

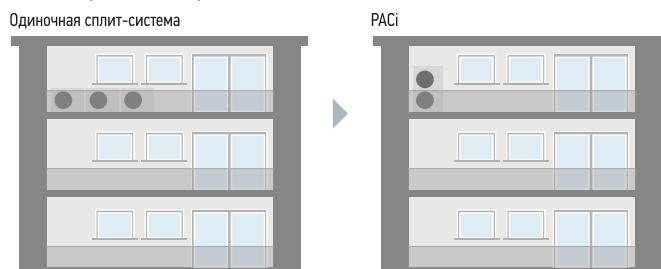

Datanavi — новый способ подключения. Простой и удобный вспомогательный инструмент для вашего смартфона.

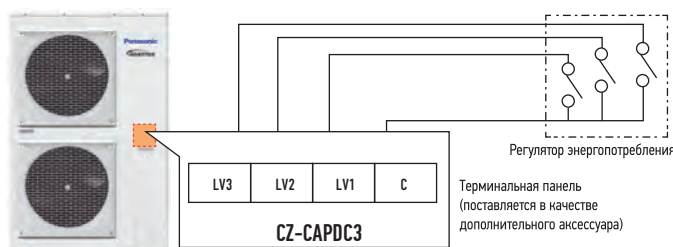
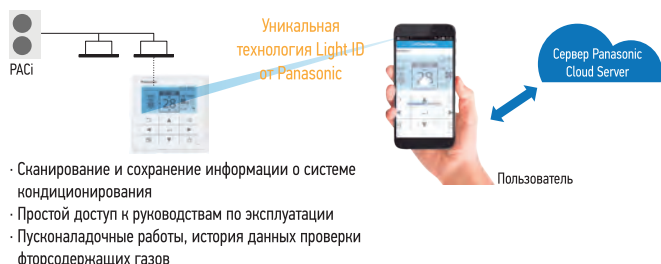

РЕШЕНИЯ ДЛЯ СИСТЕМ КРУГЛОСУТОЧНОЙ РАБОТЫ



Высокоэффективные системы для круглосуточного применения. Компания Panasonic разработала полный спектр решений для серверных комнат, которые эффективно защищают ваши серверы, поддерживая их при соответствующей температуре, даже если температура наружного воздуха ниже -20°C .



Высокая эффективность круглый год

Ключевые моменты:

- От 2,5 до 7,10 кВт с новыми газовыми агрегатами TKEA R32 A+++ в режиме охлаждения
- Блоки PACi от 3,6 до 14 кВт
- Функция дублирования
- Функция резервирования
- Функция чередования циклов работы
- Информация об ошибках в системе Dry Contact
- Стабильная работа даже при температуре наружного воздуха -20°C
- Высокая сезонная производительность
- Разработано для круглосуточной работы

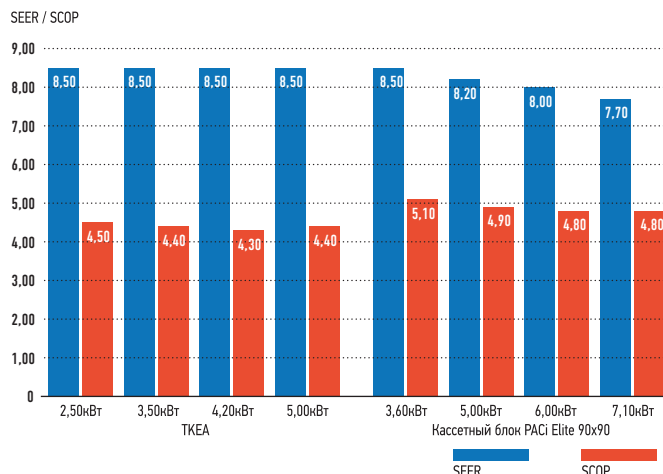

Интерфейс запуска двух блоков TKEA. PAW-SERVER-PKEA

Интерфейс работы с серверными комнатами PAW-SERVER-PKEA управляет резервированием и дублированием двух блоков TKEA/PKEA в двух различных режимах на выбор:

- Прямое управление с использованием встроенного алгоритма резервирования и дублирования (внешний контроль не требуется. Для получения более подробной информации обратитесь к руководству по эксплуатации.)
 - Внешнее (сторонний ПЛК) управление резервированием и дублированием по сухому контакту
- Изменение любых настроек не требует подключения к компьютеру. Специальный режим энергосбережения выбирается глубокими настройками (доступен только в режиме прямого управления). Внешнее управление системой по сухому контакту позволяет установить требуемый уровень запрета функций удаленного управления.

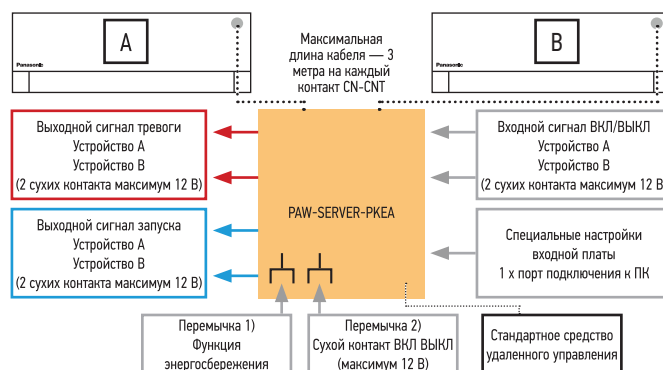

Интерфейсы для запуска 2 или 3 внутренних блоков PACi и VRF PAW-PACR3.

В сочетании с одним PAW-T10 на каждом внутреннем блоке, обеспечивает резервную работу 2 (или 3) внутренних блоков PACi или VRF. Все устройства будут работать последовательно для достижения одинакового времени работы (например, по 8 часов в течение 24 часов). Если температура в помещении превышает произвольно установленное значение, 2-й (или 3-й) блок включается и активируется аварийный сигнал.

Управление дублированием с помощью CZ-RTC5B.

Групповое соединение 2-х систем PACi позволяет осуществлять автоматическое индивидуальное управление.

- Работа с чередованием активности
- Работа в качестве дублирующей системы
- Работа в качестве резервной системы

CZ-CAPRA1.

Адаптер интерфейса RAC для интеграции в P-Link.

CZ-RCC5

Адаптер, обеспечивающий ротацию и резервирование 2 блоков серии TKEA, используя входящий в комплект ПДУ.

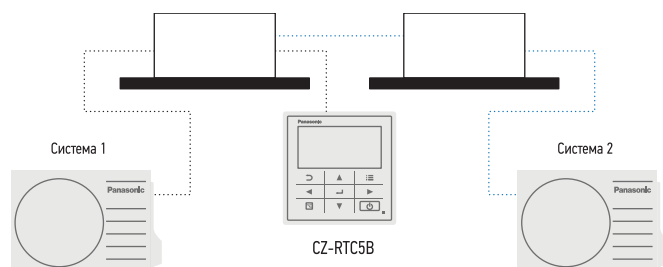
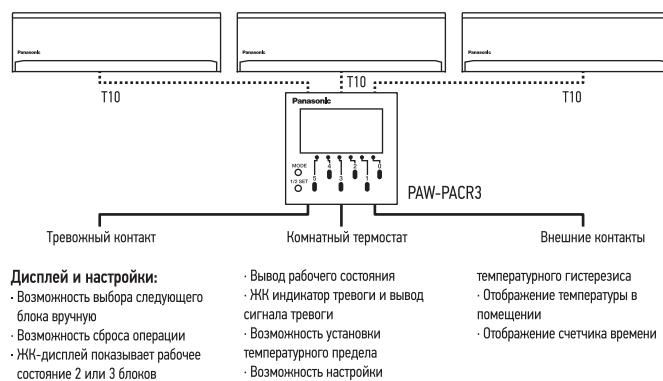

НОВОЕ ПОКОЛЕНИЕ КАССЕТ RASi 90 × 90



Panasonic представляет новый современный дизайн плоских панелей, способных гармонировать с любым пространством. Данные кассеты были разработаны для удовлетворения сегодняшних потребностей клиентов — клиент получает высокую экономию энергии, комфорт и более здоровый воздух.

Кассетный блок PACi от Panasonic

- Лучшие показатели SCOP & SEER (до 15 %), чем у обычных моделей R410
- Улучшенный комфорт и энергосбережение благодаря сенсору Econavi
- Система очистки воздуха nanoe™ X
- Очень тихая работа от 27 дБ(A)

Всегда свежий и чистый воздух с nanoe™ X

nanoe™ X доступен с передовой технологией кондиционирования воздуха в помещении.

- Функция очистки может работать одновременно или независимо от функций обогрева и охлаждения.
- Подавление развития определенных вирусов, бактерий и дезодорация (бактерии, грибки, пыльца, вирусы и сигаретный дым). ОН-радикалы в nanoe™ X вытягивают водород из бактерий, стерилизуя и дезодорируя воздух
- Внутренняя очистка с помощью nanoe™ X + контроль сухости: очистка внутренней части внутреннего блока кондиционера может быть проведена путем запуска короткого цикла очистки nanoe™ X и последующей сушки

Для использования функции nanoe™ X требуется наличие CZ-RTCSB и дополнительного аксессуара CZ-CNEXU1.

В конструкции кассет используются модернизированные системы очистки Econavi и nanoe™ X для повышения комфортности, безопасности и эффективности помещения.

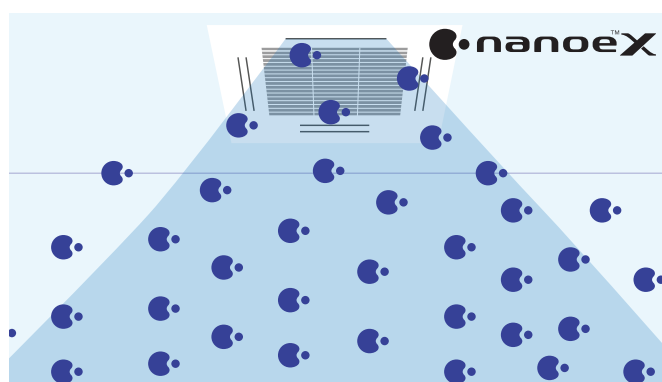

Интеллектуальный сенсор Econavi

Датчик человеческой активности и датчик температуры у пола могут снизить потери энергии за счет оптимизации работы кондиционера.

Расширенные функции сенсора Econavi.

2 датчика (движение и температура у пола) позволяют эффективно расходовать энергию. Температура у пола может определяться при высоте потолка до 5 метров.

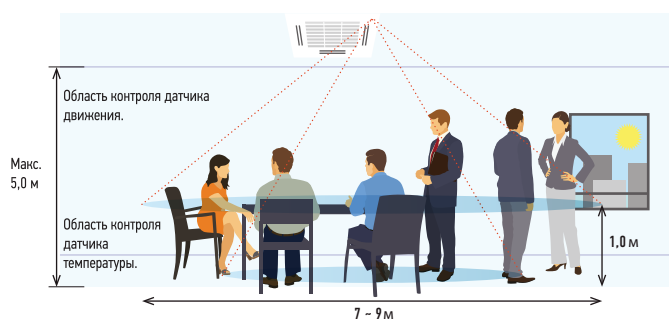

Уникальная панель Econavi. Дополнительные комплектующие (CZ-KPU3A)



Датчик температуры у пола.
Датчик определяет среднюю температуру у пола и корректирует режим циркуляции, если температура у пола оказывается низкой.

Датчик движения.
Датчик определяет уровень человеческой активности и корректирует эффективность режима работы кондиционера.



Требуется проводной пульт дистанционного управления CZ-RTCSB.

Датчик влажности.

Датчик влажности обеспечивает комфорт и энергосбережение в зависимости от температуры и влажности.



Групповой контроль, функция циркуляции.

Когда люди покидают помещение система активирует циркуляционный режим для равномерного распределения воздуха и минимизации температурных разрывов как в режиме обогрева, так и в режиме охлаждения.

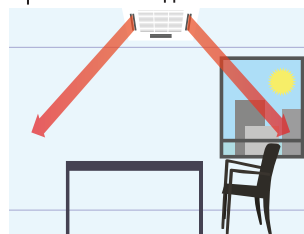





































Режим циркуляции при отсутствии движения (10 мин.)

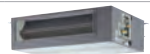

Режим непрямого потока воздуха при обнаружении движения

МОДЕЛЬНЫЙ РЯД ПОЛУПРОМЫШЛЕННЫХ БЛОКОВ R32



Страница	Внутренние блоки	2,50кВт	3,50 ~ 3,60кВт	4,50кВт	5,00кВт	6,00кВт
C. 188	Настенный монтаж Профессиональный инверторный блок -25°C • Хладагент R32	 CS-Z25YKEA	 CS-Z35YKEA	 CS-Z42YKEA	 CS-Z50YKEA	
C. 190	Настенный инверторный блок+ • Хладагент R32		 S-36PK2E5B	 S-45PK2E5B	 S-50PK2E5B	 S-60PK2E5B
C. 112	4-поточный 60x60 кассетный инверторный блок • Хладагент R32	 CS-Z25UB4EAW	 CS-Z35UB4EAW	 CS-Z50UB4EAW	 CS-Z60UB4EAW	
C. 194	4-поточный 60x60 кассетный инверторный блок+ • Хладагент R32		 S-36PY2E5B	 S-45PY2E5B ¹	 S-50PY2E5B	
C. 196	4-поточный 60x60 кассетный инверторный блок+ • Хладагент R32		 S-36PU2E5B	 S-45PU2E5B	 S-50PU2E5B	 S-60PU2E5B
C. 200	Потолочный инверторный блок+ • Хладагент R32		 S-36PT2E5B	 S-45PT2E5B	 S-50PT2E5B	 S-60PT2E5B
C. 113	Инверторный блок низкого статического давления скрытого монтажа • Хладагент R32	 CS-Z25UD3EAW	 CS-Z35UD3EAW	 CS-Z50UD3EAW	 CS-Z60UD3EAW	
C. 204	Инверторный блок высокого статического давления скрытого монтажа • Хладагент R32		 S-36PF1E5B	 S-45PF1E5B	 S-50PF1E5B	 S-60PF1E5B
C. 208	Инверторный блок низкого статического давления скрытого монтажа • Хладагент R32		 S-36PN1E5B	 S-45PN1E5B	 S-50PN1E5B	 S-60PN1E5B
C. 212	НОВИНКА Инверторный блок высокого статического давления скрытого монтажа+ 20-25 кВт • Хладагент R32					
C. 258	Блок контроля приточно-вытяжной установки (ПВУ) 5,00-25,00 кВт			 PAW-280PAH2(M/L)	 PAW-280PAH2(M/L)	
C. 260	Воздушные завесы НД и ВД с вторичным контуром непосредственного охлаждения (DX)					







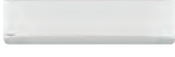

Наружные блоки	3,60кВт	5,00кВт	6,00кВт
PACi Elite • Хладагент R32	 U-36PZH2E5	 U-50PZH2E5	 U-60PZH2E5







PACi Standard • Хладагент R32	 U-60PZ2E5
-------------------------------	--



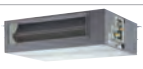

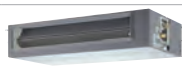
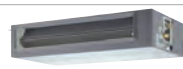







1) Внутренний блок мощностью 4,50 кВт доступен только для комбинаций подключения в составе двойных, тройных или дважды-двойных систем. 2) Эти модели будут доступны в мае 2019 года. * U - ___ E5 Однофазная система / U - ___ E8 Трехфазная система.

03 ПОЛУПРОМЫШЛЕННЫЕ СИСТЕМЫ

7,10кВт	10,00кВт	12,50кВт	14,00кВт	20,00кВт	25,00кВт
					
CS-Z71YKEA					
					
S-71PK2E5B	S-100PK2E5B (9,00кВт)				

					
S-71PU2E5B	S-100PU2E5B	S-125PU2E5B	S-140PU2E5B		
					
S-71PT2E5B	S-100PT2E5B	S-125PT2E5B	S-140PT2E5B		

					
S-71PF1E5B	S-100PF1E5B	S-125PF1E5B	S-140PF1E5B		
					
S-71PN1E5B	S-100PN1E5B	S-125PN1E5B	S-140PN1E5B		

					
				S-200PE3E5B ²	S-250PE3E5B ²
					
PAW-280PAH2(M/L)	PAW-280PAH2(M/L)	PAW-280PAH2(M/L)	PAW-280PAH2(M/L)	PAW-280PAH2(M/L)	PAW-280PAH2(M/L)
					
PAW-10PAIRC-LS (7,90кВт)		PAW-15PAIRC-LS PAW-10PAIRC-HS (12,00кВт)	PAW-20PAIRC-LS PAW-15PAIRC-HS (15,00кВт)	PAW-25PAIRC-LS (19,00кВт)	PAW-20PAIRC-HS (23,60кВт) PAW-25PAIRC-HS (27,60кВт)

7,10кВт	10,00кВт	12,50кВт	14,00кВт	20,00кВт	25,00кВт
					
U-71PZH2E5 / U-71PZH2E8	U-100PZH2E5 / U-100PZH2E8	U-125PZH2E5 / U-125PZH2E8	U-140PZH2E5 / U-140PZH2E8	U-200PZH2E8 ²	U-250PZH2E8 ²
					
U-71PZ2E5	U-100PZ2E5 / U-100PZ2E8	U-125PZ2E5 / U-125PZ2E8	U-140PZ2E5 / U-140PZ2E8		

РЕШЕНИЯ ДЛЯ СЕРВЕРНЫХ КОМНАТ

Высокоэффективные продукты для круглосуточной эксплуатации. Компания Panasonic разработала полный спектр решений для серверных комнат, которые эффективно защищают ваши серверы, поддерживая их при соответствующей температуре, даже если температура наружного воздуха ниже -25°C .



Высокая эффективность круглый год

Ключевые моменты:

- От 2,50 до 7,10 кВт с новыми газовыми агрегатами YKEA R32 A+++ в режиме охлаждения
- Функция дублирования
- Функция резервирования
- Функция чередования циклов работы
- Информация об ошибках в системе Dry Contact
- Стабильная работа даже при температуре наружного воздуха -25°C
- Высокая сезонная производительность
- Разработано для круглосуточной работы

Исключительная эффективность означает исключительную экономию

YKEA обеспечивает высокую производительность при -25°C !

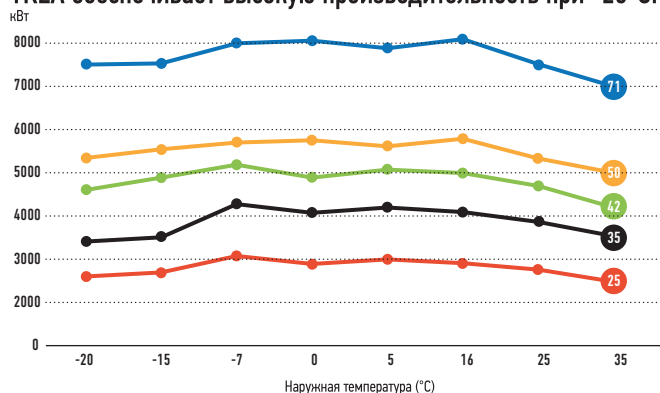

Профессиональный инверторный блок настенного монтажа -35 °С

• Хладагент R32



НОВЫЙ профессиональный инверторный блок настенного монтажа -25 °С · R32

- Предназначен для работы 24 часа в сутки, 7 дней в неделю
- Новый проводной пульт дистанционного управления с дополнительным режимом попеременной работы блоков
- Улучшенный показатель SEER / SCOP для достижения высшего класса энергоэффективности
- Технология Aerowings 2.0 для лучшего контроля воздушного потока
- Встроенный Wi-Fi для мгновенного подключения через приложение Panasonic Comfort Cloud
- Совместимость с Google Assistant и Amazon Alexa
- Шасси и детали разработаны так, чтобы сделать процесс установки проще
- Эксплуатация до -35 °С на охлаждение при использовании зимнего комплекта «KITAKAZE»

КОМПЛЕКТ			KIT-Z25-YKEA	KIT-Z35-YKEA	KIT-Z42-YKEA	KIT-Z50-YKEA	KIT-Z71-YKEA
Мощность охлаждения	Номинальная (мин. - макс.)	кВт	2,50 (0,85 - 3,50)	3,50 (0,85 - 4,20)	4,20 (0,85 - 5,00)	5,00 (0,98 - 6,00)	7,10 (0,98 - 8,50)
EER ¹⁾	Номинальная (мин. - макс.)	Вт/Вт	4,90 (4,72 - 3,98)	4,12 (4,72 - 3,68)	3,82 (4,72 - 3,25)	3,68 (3,92 - 3,16)	3,23 (2,33 - 2,83)
SEER ²⁾			9,5 A+++	9,6 A+++	8,6 A+++	8,6 A+++	6,5 A++
Проектная мощность		кВт	2,50	3,50	4,20	5,00	7,10
Потребляемая мощность при охлаждении	Номинальная (мин. - макс.)	кВт	0,51 (0,18 - 0,88)	0,85 (0,18 - 1,14)	1,10 (0,18 - 1,54)	1,36 (0,25 - 1,90)	2,20 (0,42 - 3,00)
Годовое энергопотребление ³⁾		кВтч/год	92	128	171	203	382
Мощность обогрева	Номинальная (мин. - макс.)	кВт	3,40 (0,85 - 5,00)	4,00 (0,85 - 5,80)	5,30 (0,85 - 6,80)	5,80 (0,98 - 8,00)	8,20 (0,98 - 10,20)
Мощность обогрева при -7 °С		кВт	3,05	3,40	4,11	4,80	6,31
COP ¹⁾	Номинальная (мин. - макс.)	Вт/Вт	4,86 (4,72 - 3,97)	4,44 (4,72 - 3,87)	3,93 (4,72 - 3,66)	4,08 (4,26 - 3,35)	3,71 (2,45 - 3,29)
SCOP ²⁾			4,6 A++	4,6 A++	4,5 A++	4,6 A++	4,1 A+
Расчетная мощность при -10 °С		кВт	2,70	3,20	3,60	4,20	5,50
Потребляемая мощность при обогреве	Номинальная (мин. - макс.)	кВт	0,70 (0,18 - 1,26)	0,90 (0,18 - 1,50)	1,35 (0,18 - 1,86)	1,42 (0,23 - 2,39)	2,21 (0,40 - 3,10)
Годовое энергопотребление ³⁾		кВтч/год	822	974	1120	1278	1878
Внутренний блок			CS-Z25YKEA	CS-Z35YKEA	CS-Z42YKEA	CS-Z50YKEA	CS-Z71YKEA
Источник электропитания		В	230	230	230	230	230
Рекомендуемый ток предохранителя		А	16	16	16	16	20
Подключение внутреннее/наружное		мм ²	4 x 1,5	4 x 1,5	4 x 1,5	4 x 2,5	4 x 2,5
Объем воздушного потока	Охлаждение/обогрев	м ³ /мин	11,4 / 13,8	12,7 / 14,8	13,2 / 15,2	17,4 / 19,1	19,0 / 19,9
Объем удаления влаги		л/ч	1,5	2,0	2,4	2,8	4,1
Уровень звукового давления ⁴⁾	Охлаждение (Hi / Lo / Q-Lo)	дБ(A)	39 / 25 / 21	42 / 28 / 21	43 / 32 / 29	44 / 37 / 30	47 / 38 / 35
	Обогрев (Hi / Lo / Q-Lo)	дБ(A)	41 / 27 / 22	43 / 30 / 22	44 / 35 / 29	44 / 37 / 30	47 / 38 / 35
Звуковая мощность	Охлаждение/обогрев (Hi)	дБ(A)	55 / 57	58 / 59	59 / 60	60 / 60	63 / 63
Габаритные размеры	В x Ш x Г	мм	295 x 870 x 229	295 x 870 x 229	295 x 870 x 229	295 x 1040 x 244	295 x 1040 x 244
Масса нетто		кг	11	11	11	12	13
Наружный блок			CU-Z25YKEA	CU-Z35YKEA	CU-Z42YKEA	CU-Z50YKEA	CU-Z71YKEA
Объем воздушного потока	Охлаждение/обогрев	м ³ /мин	27,6 / 27,6	29,8 / 29,8	29,8 / 31,0	39,8 / 36,9	44,7 / 45,8
Уровень звукового давления ⁴⁾	Охлаждение/обогрев (Hi)	дБ(A)	46 / 48	48 / 50	48 / 51	48 / 50	52 / 54
Звуковая мощность	Охлаждение/обогрев (Hi)	дБ(A)	61 / 63	63 / 65	63 / 66	63 / 65	66 / 68
Габаритные размеры ⁵⁾	В x Ш x Г	мм	542 x 780 x 289	542 x 780 x 289	542 x 780 x 289	695 x 875 x 320	695 x 875 x 320
Масса нетто		кг	30	30	30	40	45
Подключения трубопроводов	Жидкостная труба	дюйм (мм)	1/4 (6,35)	1/4 (6,35)	1/4 (6,35)	1/4 (6,35)	1/4 (6,35)
	Газовая труба	дюйм (мм)	3/8 (9,52)	3/8 (9,52)	1/2 (12,70)	1/2 (12,70)	5/8 (15,88)
Диапазон длины трубопровода		м	3 - 20	3 - 20	3 - 20	3 - 30	3 - 30
Разница высот (внутренний/наружный) ⁶⁾		м	15	15	15	15	20
Длина трубы для дополнительного хладагента		м	7,5	7,5	7,5	7,5	10
Дополнительное количество хладагента		г/м	10	10	10	15	25
Хладагент (R32) / Эвн. CO ₂		кг/т	0,89 / 0,60	0,89 / 0,60	0,97 / 0,65	1,13 / 0,76	1,35 / 0,91
	Охлаждение, Мин ~ Макс	°С	-25 ~ +43	-25 ~ +43	-25 ~ +43	-25 ~ +43	-25 ~ +43
Диапазон рабочих температур	Охлаждение, Мин ~ Макс	°С	-15 ~ +24	-15 ~ +24	-15 ~ +24	-15 ~ +24	-15 ~ +24

1) Расчет EER и COP производится в соответствии с EN14511. 2) Маркировка энергоэффективности по шкале от A+++ до D. 3) Годовое потребление энергии рассчитано в соответствии с EN626/2011. 4) Звуковое давление внутреннего блока измерено в точке, расположенной на расстоянии 1 м впереди и на 0,8 м ниже основного блока. Для наружного блока – 1 м спереди и 1 м сзади от основного блока. Звуковое давление измеряется в соответствии с JIS C 9612. Тих. низ.: Тихий режим. Низ.: Самая низкая устанавливаемая скорость вентилятора. 5) +70 мм для порта трубопровода. * Доступно в феврале 2022 года. ** Несовместим с наружными системами PACI NX и аксессуарами. Могут применяться особые условия продажи на внутреннем рынке. Проконсультируйтесь с вашим торговым представителем.

Принадлежности	
CZ-RCC5	Кабели CN-CNT (2 шт.) для применения в серверных комнатах, управления 2 устройствами, попеременной работы, вспомогательного режима и т.д.
PAW-WTRAY	Лоток для конденсаторной воды, устанавливаемый в подставку

Принадлежности	
PAW-GRDBSE20	Наружная наземная опора-основание для поглощения шума и вибрации
PAW-GRDSTD40	Открытая подъемная платформа 400 x 900 x 400 мм



SEER и SCOP. Для KIT-Z25-YKEA. SUPER QUIET: Для KIT-Z25-YKEA. УПРАВЛЕНИЕ ЧЕРЕЗ ИНТЕРНЕТ: дополнительная функция.

Инверторный блок настенного монтажа PACi Elite+ • Хладагент R32

Настенные блоки со стильным матовым покрытием могут устанавливаться в различных помещениях, таких как студии, спортивные залы, помещения с высокими потолками и даже в серверных комнатах.

Компактный дизайн и плоская поверхность позволяют выполнять корректную установку даже в небольшом пространстве.



CZ-RTCSB
проводной пульт ДУ



CZ-RWS3
Дополнительный пульт управления.
ИК-пульт ДУ.



CZ-RE2C2
Дополнительный пульт управления.
Простой пульт ДУ.



CZ-CENSC1
Дополнительный датчик Econavi

			Однофазная система				
			3,60кВт	5,00кВт	6,00кВт	7,10кВт	9,00кВт
КОМПЛЕКТ			КИТ-36РК2ZH5	КИТ-50РК2ZH5	КИТ-60РК2ZH5	КИТ-71РК2ZH5	КИТ-100РК2ZH5
Пульт ДУ			CZ-RTCSB	CZ-RTCSB	CZ-RTCSB	CZ-RTCSB	CZ-RTCSB
Мощность охлаждения	Номинальная (мин. - макс.)	кВт	3,60 (1,50 - 4,00)	5,00 (1,50 - 5,60)	6,10 (2,00 - 7,10)	7,10 (2,20 - 9,00)	9,50 (3,10 - 10,50)
EER ¹⁾		Вт/Вт	4,90	4,10	3,86	3,50	3,26
SEER ²⁾			8,00 A++	7,60 A++	7,20 A++	6,80 A++	6,40 A++
Расчетная мощность		кВт	3,60	5,00	6,10	7,10	9,50
Потребляемая мощность при охлаждении		кВт	0,74	1,22	1,58	2,03	2,91
Годовое энергопотребление ³⁾		кВтч/год	157	230	297	365	520
Мощность обогрева	Номинальная (мин. - макс.)	кВт	4,00 (1,50 - 5,00)	5,60 (1,50 - 6,50)	7,00 (1,80 - 8,00)	8,00 (2,00 - 9,00)	9,50 (3,10 - 11,50)
COP ¹⁾		Вт/Вт	4,94	4,21	4,46	4,00	3,97
SCOP ²⁾			4,90 A++	4,70 A++	4,80 A++	4,70 A++	4,10 A+
Расчетная мощность при -10°C		кВт	3,60	4,50	6,00	5,20	8,00
Потребляемая мощность при обогреве		кВт	0,81	1,33	1,57	2,00	2,39
Годовое энергопотребление ³⁾		кВтч/год	1029	1340	1750	1549	2732
Внутренний блок			S-36PK2E5B	S-50PK2E5B	S-60PK2E5B	S-71PK2E5B	S-100PK2E5B
Объем воздушного потока	Hi / Med / Lo	м³/мин	13,0 / 11,0 / 9,0	16,0 / 14,0 / 11,0	20,0 / 18,0 / 15,0	20,0 / 17,5 / 14,5	22,0 / 18,5 / 15,0
Уровень звукового давления ⁴⁾	Hi / Med / Lo	дБ(A)	35 / 31 / 27	40 / 36 / 32	47 / 44 / 40	47 / 44 / 40	49 / 45 / 41
Габаритные размеры	В x Ш x Г	мм	302 x 1120 x 236	302 x 1120 x 236	302 x 1120 x 236	302 x 1120 x 236	302 x 1120 x 236
Масса нетто		кг	13	13	14	14	14
Наружный блок			U-36PZH2E5	U-50PZH2E5	U-60PZH2E5	U-71PZH2E5	U-100PZH2E5
Источник электропитания		В	220 / 230 / 240	220 / 230 / 240	220 / 230 / 240	220 / 230 / 240	220 / 230 / 240
Сила тока	Охлаждение (Hi / Med / Lo)	А	3,55 / 3,40 / 3,25	5,70 / 5,50 / 5,25	7,70 / 7,35 / 7,05	9,55 / 9,10 / 8,75	13,50 / 12,90 / 12,40
	Обогрев (Hi / Med / Lo)	А	3,95 / 3,75 / 3,60	6,35 / 6,05 / 5,80	7,65 / 7,30 / 7,00	9,20 / 8,80 / 8,50	11,10 / 10,60 / 10,10
Объем воздушного потока	Охлаждение/обогрев	м³/мин	40 / 40	40 / 45	40 / 45	61 / 60	118 / 108
Уровень звукового давления	Охлаждение/обогрев (Hi)	дБ(A)	43 / 44	45 / 48	46 / 49	48 / 50	52 / 52
Мощность звука	Охлаждение/обогрев (Hi)	дБ	62 / 64	64 / 68	65 / 69	65 / 67	69 / 69
Габаритные размеры	В x Ш x Г	мм	695 x 875 x 320	695 x 875 x 320	695 x 875 x 320	996 x 940 x 340	1416 x 940 x 340
Масса нетто		кг	43	43	44	68	99
Трубные соединения	Жидкостная труба	Дюйм (мм)	1/4 (6,35)	1/4 (6,35)	3/8 (9,52)	3/8 (9,52)	3/8 (9,52)
	Газовая труба	Дюйм (мм)	1/2 (12,70)	1/2 (12,70)	5/8 (15,88)	5/8 (15,88)	5/8 (15,88)
Диапазон длины трубопровода		м	3 - 40	3 - 40	3 - 40	5 - 50	5 - 85
Разница высот (внутренний/наружный) ⁵⁾		м	30	30	30	30	30
Длина трубы для дополнительного хладагента		м	30	30	30	30	30
Дополнительное количество хладагента		г/м	20	20	35	45	45
Хладагент (R32) / Энк. CO ₂		кг/т	1,15 / 0,776	1,15 / 0,776	1,45 / 0,979	1,95 / 1,316	3,05 / 2,059
Диапазон рабочих температур	Охлаждение, Мин - Макс	°C	-15 ~ +46	-15 ~ +46	-15 ~ +46	-15 ~ +46	-15 ~ +46
	Обогрев, Мин - Макс	°C	-20 ~ +24	-20 ~ +24	-20 ~ +24	-20 ~ +24	-20 ~ +24

Принадлежности	
CZ-RTCSB	Проводной пульт ДУ с функцией Econavi и datanavi
CZ-RWS3	ИК-пульт ДУ
CZ-RE2C2	Простой пульт ДУ
PAW-GRDSTD40	Подставка для наружного блока 400 x 900 x 400 мм
PAW-WTRAY	Лоток для конденсаторной воды, устанавливаемый в подставку

Принадлежности	
PAW-GRDBSE20	Подставка для наружного блока для поглощения шума и вибрации
PAW-PACR3	Интерфейсы для запуска 3-х блоков для дублирования и чередования циклов работы
CZ-CAPWFC1	НОВИНКА Коммерческий адаптер WLAN

Технические преимущества

- Современный дизайн с плоской передней панелью и компактными размерами
- Стильный матовый белый цвет
- Вентилятор постоянного тока для повышения эффективности и контроля
- Шести направленный выпускной трубопровод
- Datanavi — простой инструмент с функциями пульта дистанционного управления (CZ-RTC5B)
- Простое подключение и управление внешним вентилятором или ERV с помощью разъема PAW-FDC на плате внутреннего блока. Внешним устройством можно управлять с помощью пульта дистанционного управления внутреннего блока Panasonic

Закрытие выпускного канала

Когда устройство выключено, заслонка полностью закрывается, чтобы предотвратить попадание пыли в устройство и сохранить оборудование в чистоте.

Тихая работа

Эти устройства являются одними из самых тихих в отрасли, что делает их идеальными для отелей и больниц

Аккуратный и износостойкий дизайн

Стильный матовый цвет сочетается с современным интерьером. Изящный, компактный дизайн позволяет выполнять скрытую установку — даже там, где пространство ограничено.

Шесть направлений подключения выпускного трубопровода

Установка выпускного патрубка возможна в шести направлениях: справа, сзади справа, снизу справа, слева, сзади слева и снизу слева, что облегчает монтаж.

Распределение воздуха изменяется в зависимости от режима работы



Трехфазная система

			7,10кВт	9,00кВт
КОМПЛЕКТ			KIT-71PK2ZH8	KIT-100PK2ZH8
Пульт ДУ			CZ-RTC5B	CZ-RTC5B
Мощность охлаждения	Номинальная (мин. - макс.)	кВт	7,10 (2,20 ~ 9,00)	9,50 (3,10 ~ 10,50)
EER ¹⁾		Вт/Вт	3,50	3,26
SEER ²⁾			6,70 A++	6,30 A++
Расчетная мощность		кВт	7,10	9,50
Потребляемая мощность при охлаждении		кВт	2,03	2,91
Годовое энергопотребление ³⁾		кВтч/год	370	526
Мощность обогрева	Номинальная (мин. - макс.)	кВт	8,00 (2,00 ~ 9,00)	9,50 (3,10 ~ 11,50)
COP ¹⁾		Вт/Вт	4,00	3,97
SCOP ²⁾			4,70 A++	4,10 A+
Расчетная мощность при -10°C		кВт	5,20	8,00
Потребляемая мощность при обогреве		кВт	2,00	2,39
Годовое энергопотребление ³⁾		кВтч/год	1549	2732
Внутренний блок			S-71PK2E5B	S-100PK2E5B
Объем воздушного потока	Hi / Med / Lo	м³/мин	20,0 / 17,5 / 14,5	22,0 / 18,5 / 15,0
Уровень звукового давления ⁴⁾	Hi / Med / Lo	дБ(A)	47 / 44 / 40	49 / 45 / 41
Габаритные размеры	В x Ш x Г	мм	302 x 1120 x 236	302 x 1120 x 236
Масса нетто		кг	14	14
Наружный блок			U-71PZH2E8	U-100PZH2E8
Источник электропитания		В	380 / 400 / 415	380 / 400 / 415
Сила тока	Охлаждение (Hi / Med / Lo)	A	3,20 / 3,05 / 2,95	4,60 / 4,35 / 4,20
	Обогрев (Hi / Med / Lo)	A	3,10 / 3,00 / 2,85	3,75 / 3,55 / 3,45
Объем воздушного потока	Охлаждение/обогрев	м³/мин	61 / 60	118 / 108
Уровень звукового давления	Охлаждение/обогрев (Hi)	дБ(A)	48 / 50	52 / 52
Мощность звука	Охлаждение/обогрев (Hi)	дБ	65 / 67	69 / 69
Габаритные размеры	В x Ш x Г	мм	996 x 940 x 340	1416 x 940 x 340
Масса нетто		кг	68	99
Трубные соединения	Жидкостная труба	Дюйм (мм)	3/8 (9,52)	3/8 (9,52)
	Газовая труба	Дюйм (мм)	5/8 (15,88)	5/8 (15,88)
Диапазон длины трубопровода		м	5 ~ 50	5 ~ 85
Разница высот (внутренний/наружный) ⁵⁾		м	30	30
Длина трубы для дополнительного хладагента		м	30	30
Дополнительное количество хладагента		г/м	45	45
Хладагент (R32) / Эвк. CO ₂		кг/т	1,95 / 1,316	3,05 / 2,059
	Охлаждение, Мин ~ Макс	°C	-15 ~ +46	-15 ~ +46
Диапазон рабочих температур	Обогрев, Мин ~ Макс	°C	-20 ~ +24	-20 ~ +24

1) Расчет EER и COP основан на EN14511. 2) Для моделей мощностью менее 12 кВт SEER и SCOP рассчитываются на основе значений EU/626/2011. Для моделей мощностью более 12 кВт SEER и SCOP рассчитываются на основе значений EU/2281/2016. 3) Годовое потребление энергии рассчитывается в соответствии с EU/626/2011. 4) Значение звукового давления для блоков измерено в точке 1 м перед основным корпусом и 1 м ниже блока. Уровень звукового давления измеряется в соответствии с Eurovent 6/C/006-97. 5) При установке наружного блока в более высокое положение, чем внутренний блок. *Рекомендуемый ток предохранителя для внутренних блоков — 3 А.



SEER and SCOP: Для KIT-36PK2ZH5. УПРАВЛЕНИЕ ЧЕРЕЗ ИНТЕРНЕТ: дополнительная функция. Совместим со всеми решениями для подключения Panasonic. Для получения подробной информации перейдите в раздел «Системы управления».

Инверторный блок настенного монтажа PACi Standard+ • Хладагент R32

Настенные блоки со стильным матовым покрытием могут устанавливаться в различных помещениях, таких как студии, спортивные залы, помещения с высокими потолками и даже в серверных комнатах.

Компактный дизайн и плоская поверхность позволяют выполнять корректную установку даже в небольшом пространстве.



			Однофазная система		
			6,00кВт	7,10кВт	9,00кВт
КОМПЛЕКТ			KIT-60PK2Z5	KIT-71PK2Z5	KIT-100PK2Z5
Пульт ДУ			CZ-RTC5B	CZ-RTC5B	CZ-RTC5B
Мощность охлаждения	Номинальная (мин. - макс.)	кВт	6,10 (2,00 - 7,10)	7,10 (2,00 - 7,70)	9,00 (3,00 - 9,70)
EER ¹⁾	Номинальная (мин. - макс.)	Вт/Вт	3,79	3,21	3,47 (5,36 - 3,13)
SEER ²⁾			6,80 A++	6,40 A++	6,50 A++
Расчетная мощность		кВт	6,10	7,10	9,00
Потребляемая мощность при охлаждении	Номинальная (мин. - макс.)	кВт	1,61	2,21	2,59 (0,56 - 3,10)
Годовое энергопотребление ³⁾		кВтч/год	314	388	485
Мощность обогрева	Номинальная (мин. - макс.)	кВт	6,10 (1,80 - 7,00)	7,10 (1,80 - 8,10)	9,00 (3,00 - 10,50)
COP ¹⁾	Номинальная (мин. - макс.)	Вт/Вт	4,80	4,41	3,93 (5,36 - 3,56)
SCOP ²⁾			4,70 A++	4,60 A++	3,90 A
Расчетная мощность при -10°C		кВт	6,00	6,00	9,00
Потребляемая мощность при охлаждении	Номинальная (мин. - макс.)	кВт	1,27	1,61	2,29 (0,56 - 2,95)
Годовое энергопотребление ³⁾		кВтч/год	1787	1826	3231
Внутренний блок			S-60PK2E5B	S-71PK2E5B	S-100PK2E5B
Объем воздушного потока	Hi / Med / Lo	м³/мин	20,0 / 18,0 / 15,0	20,0 / 18,0 / 15,0	22,0 / 18,5 / 15,0
Объем удаления влаги		л/ч	2,0	3,0	4,3
Уровень звукового давления ⁴⁾	Hi / Med / Lo	дБ(А)	47 / 44 / 40	47 / 44 / 40	49 / 45 / 41
Мощность звука	Hi / Med / Lo	дБ	63 / 60 / 56	63 / 60 / 56	65 / 61 / 57
Габаритные размеры	В x Ш x Г	мм	302 x 1120 x 236	302 x 1120 x 236	302 x 1120 x 236
Масса нетто		кг	14	14	14
Наружный блок			U-60P2ZE5	U-71P2ZE5	U-100P2ZE5
Источник электропитания		В	220 / 230 / 240	220 / 230 / 240	220 / 230 / 240
Сила тока	Охлаждение (Hi / Med / Lo)	А	7,85 / 7,50 / 7,20	10,70 / 10,20 / 9,85	12,10 / 11,50 / 11,10
	Обогрев (Hi / Med / Lo)	А	6,10 / 5,85 / 5,60	7,85 / 7,50 / 7,20	10,60 / 10,20 / 9,70
Объем воздушного потока	Охлаждение/обогрев	м³/мин	40 / 45	50 / 45	76 / 70
Уровень звукового давления	Охлаждение/обогрев (Hi)	дБ(А)	46 / 48	49 / 49	52 / 52
Мощность звука	Охлаждение/обогрев (Hi)	дБ	65 / 68	69 / 69	70 / 70
Габаритные размеры	В x Ш x Г	мм	695 x 875 x 320	695 x 875 x 320	996 x 980 x 370
Масса нетто		кг	44	44	90
Трубные соединения	Жидкостная труба	Дюйм (мм)	3/8 (9,52)	3/8 (9,52)	3/8 (9,52)
	Газовая труба	Дюйм (мм)	5/8 (15,88)	5/8 (15,88)	5/8 (15,88)
Диапазон длины трубопровода		м	3 - 40	3 - 40	5 - 50
Разница высот (внутренний/наружный) ⁵⁾		м	30	30	30
Длина трубы для дополнительного хладагента		м	30	30	30
Дополнительное количество хладагента		г/м	35	35	45
Хладагент (R32) / Энк. CO ₂		кг/т	1,45 / 0,979	1,45 / 0,979	2,60 / 1,755
Диапазон рабочих температур	Охлаждение, Мин - Макс	°C	-10 ~ +43	-10 ~ +43	-10 ~ +43
	Обогрев, Мин ~ Макс	°C	-15 ~ +24	-15 ~ +24	-15 ~ +24

Принадлежности	
CZ-RTC5B	Проводной пульт ДУ с функцией Econavi и datanavi
CZ-RWS3	ИК-пульт ДУ
CZ-RE2C2	Простой пульт ДУ
PAW-GRDSTD40	Подставка для наружного блока 400 x 900 x 400 мм
PAW-WTRAY	Лоток для конденсаторной воды, устанавливаемый в подставку

Принадлежности	
PAW-GRDBSE20	Подставка для наружного блока для поглощения шума и вибрации
PAW-PACR3	Интерфейсы для запуска 3-х блоков для дублирования и чередования циклов работы
CZ-CAPWFC1	НОВИНКА Коммерческий адаптер WLAN

Технические преимущества

- Современный дизайн с плоской передней панелью и компактными размерами
- Стильный матовый белый цвет
- Вентилятор постоянного тока для повышения эффективности и контроля
- Шести направленный выпускной трубопровод
- Datanavi — простой инструмент с функциями пульта дистанционного управления (CZ-RTC5B)
- Простое подключение и управление внешним вентилятором или ERV с помощью разъема PAW-FDC на плате внутреннего блока. Внешним устройством можно управлять с помощью пульта дистанционного управления внутреннего блока Panasonic

Закрытие выпускного канала

Когда устройство выключено, заслонка полностью закрывается, чтобы предотвратить попадание пыли в устройство и сохранить оборудование в чистоте.

Тихая работа

Эти устройства являются одними из самых тихих в отрасли, что делает их идеальными для отелей и больниц.

Аккуратный и износостойкий дизайн

Стильный матовый цвет сочетается с современным интерьером. Изящный, компактный дизайн позволяет выполнять скрытую установку — даже там, где пространство ограничено.

Шесть направлений подключения выпускного трубопровода

Установка выпускного патрубка возможна в шести направлениях: справа, сзади справа, снизу справа, слева, сзади слева и снизу слева, что облегчает монтаж.

Распределение воздуха изменяется в зависимости от режима работы

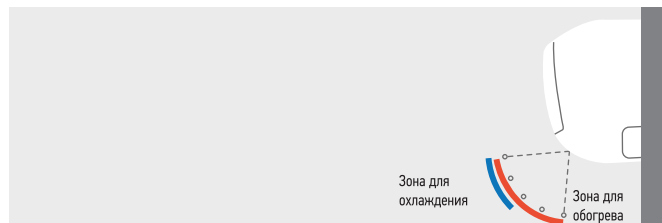

			Трехфазная система
КОМПЛЕКТ			9,00кВт
Пульт ДУ			КИТ-100PK2Z8 CZ-RTC5B
Мощность охлаждения	Номинальная (мин. - макс.)	кВт	9,00 (3,00 - 9,70)
EER ¹⁾	Номинальная (мин. - макс.)	Вт/Вт	3,47 (5,36 - 3,13)
SEER ²⁾			6,50 A++
Расчетная мощность			9,00
Потребляемая мощность при охлаждении	Номинальная (мин. - макс.)	кВт	2,59 (0,56 - 3,10)
Годовое энергопотребление ³⁾		кВтч/год	485
Мощность обогрева	Номинальная (мин. - макс.)	кВт	9,00 (3,00 - 10,50)
SCOP ¹⁾	Номинальная (мин. - макс.)	Вт/Вт	3,93 (5,36 - 3,56)
SCOP ²⁾			3,90 A
Расчетная мощность при -10°C			9,00
Потребляемая мощность при охлаждении	Номинальная (мин. - макс.)	кВт	2,29 (0,56 - 2,95)
Годовое энергопотребление ³⁾		кВтч/год	3231
Внутренний блок			S-100PK2E5B
Объем воздушного потока	Hi / Med / Lo	м³/мин	22,0 / 18,5 / 15,0
Объем удаления влаги		л/ч	4,3
Уровень звукового давления ⁴⁾	Hi / Med / Lo	дБ(A)	49 / 45 / 41
Мощность звука	Hi / Med / Lo	дБ	65 / 61 / 57
Габаритные размеры	В x Ш x Г	мм	302 x 1120 x 236
Масса нетто		кг	14
Наружный блок			U-100P2E8
Источник электропитания			В
			380 / 400 / 415
Сила тока	Охлаждение (Hi / Med / Lo)	А	4,10 / 3,90 / 3,75
	Обогрев (Hi / Med / Lo)	А	3,60 / 3,45 / 3,30
Объем воздушного потока	Охлаждение/обогрев	м³/мин	76 / 70
Уровень звукового давления	Охлаждение/обогрев (Hi)	дБ(A)	52 / 52
Мощность звука	Охлаждение/обогрев (Hi)	дБ	70 / 70
Габаритные размеры	В x Ш x Г	мм	996 x 980 x 370
Масса нетто		кг	90
Трубные соединения			
	Жидкостная труба	Дюйм (мм)	3/8 (9,52)
	Газовая труба	Дюйм (мм)	5/8 (15,88)
Диапазон длины трубопровода			5 - 50
Разница высот (внутренний/наружный) ⁵⁾			30
Длина трубы для дополнительного хладагента			30
Дополнительное количество хладагента			45
Хладагент (R32) / Энк. CO ₂			2,60 / 1,755
Диапазон рабочих температур			-10 ~ +43
	Охлаждение, Мин ~ Макс	°C	-10 ~ +43
	Обогрев, Мин ~ Макс	°C	-15 ~ +24

1) Расчет EER и COP основан на EN14511. 2) Для моделей мощностью менее 12 кВт SEER и SCOP рассчитываются на основе значений EU/626/2011. Для моделей мощностью более 12 кВт SEER и SCOP рассчитываются на основе значений EU/2281/2016. 3) Годовое потребление энергии рассчитывается в соответствии с EU/626/2011. 4) Значение звукового давления для блоков измерено в точке 1 м перед основным корпусом и 1 м ниже блока. Уровень звукового давления измеряется в соответствии с Eurovent 6/C/006-97. 5) При установке наружного блока в более высокое положение, чем внутренний блок. *Рекомендуемый ток предохранителя для внутренних блоков — 3 А.



SEER и SCOP: Для КИТ-60PK2Z5: УПРАВЛЕНИЕ ЧЕРЕЗ ИНТЕРНЕТ: дополнительная функция.
Совместим со всеми решениями для подключения Panasonic. Для получения подробной информации перейдите в раздел «Системы управления».

Кассетный инверторный блок PACi Elite и Standard, 4-поточный 60 × 60

• Хладагент R32

Маленький и мощный, идеально подходит для офисов и ресторанов

Устройства Standard подходят только для комбинаций соединений в составе двойных систем.



CZ-KPY3AW
Панель 700 x 700 мм.



CZ-KPY3BW
Панель 625 x 625 мм.



CZ-RTC5B
проводной пульт ДУ



CZ-RWS3
Дополнительный пульт управления.
ИК-пульт ДУ.



CZ-RE2C2
Дополнительный пульт управления.
Простой пульт ДУ

Однофазная система

			3,60кВт	5,00кВт
КОМПЛЕКТ			КИТ-36PY2ZH5	КИТ-50PY2ZH5
Пульт ДУ			CZ-RTC5B	CZ-RTC5B
Мощность охлаждения	Номинальная (мин. - макс.)	кВт	3,60 (1,50 - 4,00)	5,00 (1,50 - 5,00)
EER ¹⁾		Вт/Вт	4,68	3,68
SEER ²⁾			6,60 A++	6,40 A++
Расчетная мощность		кВт	3,60	5,00
Потребляемая мощность при охлаждении		кВт	0,77	1,36
Годовое энергопотребление ³⁾		кВтч/год	191	273
Мощность обогрева	Номинальная (мин. - макс.)	кВт	4,00 (1,50 - 5,00)	5,60 (1,50 - 6,50)
COP ¹⁾		Вт/Вт	4,26	3,46
SCOP ²⁾			4,60 A++	4,30 A+
Расчетная мощность при -10°C		кВт	3,60	4,50
Потребляемая мощность при обогреве		кВт	0,94	1,62
Годовое энергопотребление ³⁾		кВтч/год	1096	1465
Внутренний блок			S-36PY2E5B	S-50PY2E5B
Объем воздушного потока	Hi / Med / Lo	м³/мин	9,7 / 8,0 / 6,0	11,1 / 9,8 / 8,5
Объем удаления влаги		л/ч	1,5	2,4
Уровень звукового давления ⁴⁾	Hi / Med / Lo	дБ(А)	36 / 32 / 26	40 / 37 / 33
Мощность звука	Hi / Med / Lo	дБ	51 / 47 / 41	55 / 52 / 48
Габаритные размеры (В x Ш x Г) / Масса нетто	Внутренний	мм/кг	288 x 583 x 583 / 18	288 x 583 x 583 / 18
	Панель CZ-KPY3AW	мм/кг	31 x 700 x 700 / 2,4	31 x 700 x 700 / 2,4
	Панель CZ-KPY3AW	мм/кг	31 x 625 x 625 / 2,4	31 x 625 x 625 / 2,4
Наружный блок			U-36PZH2E5	U-50PZH2E5
Источник электропитания		V	220 / 230 / 240	220 / 230 / 240
Сила тока	Охлаждение (Hi / Med / Lo)	A	3,65 / 3,50 / 3,35	6,35 / 6,10 / 5,85
	Обогрев (Hi / Med / Lo)	A	4,50 / 4,30 / 4,15	7,70 / 8,40 / 8,10
Объем воздушного потока	Охлаждение/обогрев	м³/мин	40 / 40	40 / 45
Уровень звукового давления	Охлаждение/обогрев (Hi)	дБ(А)	43 / 44	45 / 48
Мощность звука	Охлаждение/обогрев (Hi)	дБ	62 / 64	64 / 68
Габаритные размеры / Масса нетто	В x Ш x Г	мм/кг	695 x 875 x 320 / 43	695 x 875 x 320 / 43
Трубные соединения	Жидкостная труба	Дюйм (мм)	1/4 (6,35)	1/4 (6,35)
	Газовая труба	Дюйм (мм)	1/2 (12,70)	1/2 (12,70)
Диапазон длины трубопровода		м	3 - 40	3 - 40
Разница высот (внутренний/наружный) ⁵⁾		м	30	30
Длина трубы для дополнительного хладагента		м	30	30
Дополнительное количество хладагента		г/м	20	20
Хладагент (R32) / Энк. CO ₂		кг/т	1,15 / 0,776	1,15 / 0,776
Диапазон рабочих температур	Охлаждение, Мин - Макс	°C	-15 ~ +46	-15 ~ +46
	Обогрев, Мин - Макс	°C	-20 ~ +24	-20 ~ +24



SEER и SCOP: Для КИТ-36PY2ZH5. УПРАВЛЕНИЕ ЧЕРЕЗ ИНТЕРНЕТ: дополнительная функция.
Совместим со всеми решениями для подключения Panasonic. Для получения подробной информации перейдите в раздел «Системы управления».

Технические преимущества

- Распределение свежего воздуха
- Разнонаправленный поток воздуха
- Встроенный дренажный насос обеспечивает подъем на 850 мм
- 3-скоростной центробежный вентилятор
- Вентилятор постоянного тока для повышения эффективности и контроля
- Простое подключение и управление внешним вентилятором или ERV с помощью разъема PAW-FDC на плате внутреннего блока. Внешним устройством можно управлять с помощью пульта дистанционного управления внутреннего блока Panasonic

Легче и тоньше, проще в установке

Легкий и очень тонкий, что делает возможным монтаж даже в узких межпотолочных пространствах.

Разработан для установки в решетку потолка 600 x 600 мм без необходимости изменения конфигурации навесных панелей.

Высота расположения водоотводного отверстия примерно 850 мм от поверхности потолка

Высота расположения водоотводного отверстия может быть увеличена приблизительно на 350 мм по сравнению с обычным значением с помощью дренажного насоса высокой мощности и более длинных труб.

Благодаря низкому весу в 18 кг и тонкой конструкции с высотой всего 288 мм, устройство можно устанавливать даже в узких межпотолочных пространствах.

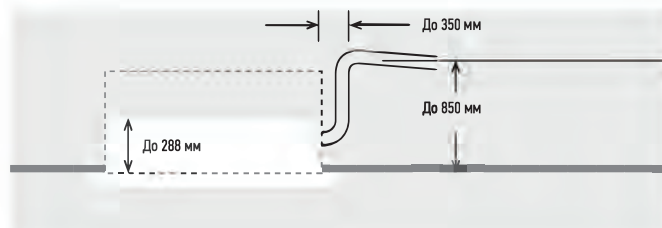

Значительное снижение энергопотребления за счет использования высокотехнологичных вентиляторных двигателей постоянного тока с переменной скоростью, специальных теплообменников и прочих усовершенствований.

		3,6кВт	4,5кВт	5,0кВт	
Внутренний блок		S-36PY2E5B	S-45PY2E5B ¹⁾	S-50PY2E5B	
Мощность охлаждения		кВт	3,60	4,50	5,00
Мощность обогрева		кВт	4,00	5,20	5,60
Сила тока	Охлаждение	A	0,30	0,32	0,35
	Обогрев	A	0,30	0,30	0,35
Потребляемая мощность	Охлаждение	кВт	0,04	0,04	0,05
	Обогрев	кВт	0,04	0,04	0,04
Объем воздушного потока	Охлаждение (Hi / Med / Lo)	м³/мин	9,7 / 8,0 / 6,0	10,0 / 8,8 / 7,0	11,1 / 9,8 / 8,5
	Обогрев (Hi / Med / Lo)	м³/мин	9,9 / 8,2 / 6,0	10,3 / 9,2 / 7,0	11,1 / 9,8 / 8,7
Объем удаления влаги		л/ч	1,5	2,2	2,4
Уровень звукового давления	Охлаждение (Hi / Med / Lo)	дБ(A)	36 / 32 / 26	38 / 34 / 28	40 / 37 / 33
	Обогрев (Hi / Med / Lo)	дБ(A)	36 / 32 / 26	38 / 34 / 28	40 / 37 / 33
Мощность звука	Охлаждение (Hi)	дБ	51 / 47 / 41	53 / 49 / 43	55 / 52 / 48
	Обогрев (Hi)	дБ	51 / 47 / 41	53 / 49 / 43	55 / 52 / 48
Габаритные размеры (В x Ш x Г)	Внутренний	мм	288 x 583 x 583	288 x 583 x 583	288 x 583 x 583
	Панель CZ-KPY3AW	мм	31 x 700 x 700	31 x 700 x 700	31 x 700 x 700
	Панель CZ-KPY3AW	мм	31 x 625 x 625	31 x 625 x 625	31 x 625 x 625
Масса нетто	Внутренний	кг	18	18	18
	Панель	кг	2,4	2,4	2,4
Трубные соединения	Жидкостная труба	Дюйм (мм)	1/4 (6,35)	1/4 (6,35)	1/4 (6,35)
	Газовая труба	Дюйм (мм)	1/2 (12,70)	1/2 (12,70)	1/2 (12,70)
Диапазон рабочих температур	Охлаждение, Мин ~ Макс	°C	+18 ~ +32	+18 ~ +32	+18 ~ +32
	Обогрев, Мин ~ Макс	°C	+16 ~ +30	+16 ~ +30	+16 ~ +30

1) 1) Только для мульти комбинаций.

Рекомендуемый ток предохранителя для внутреннего блока — 3 А.

Принадлежности	
CZ-RTCSB	Проводной пульт дистанционного управления с функцией datanavi
CZ-RWS3	ИК-пульт ДУ
CZ-RE2C2	Простой пульт ДУ
PAW-WTRAY	Лоток для конденсаторной воды, устанавливаемый в подставку

Принадлежности	
PAW-GRDBSE20	Подставка для наружного блока для поглощения шума и вибрации
PAW-GRDSTD40	Подставка для наружного блока 400 x 900 x 400 мм
CZ-CAPWFC1	НОВИНКА Коммерческий адаптер WLAN

1) Расчет EER и COP основан на EN14511. 2) Для моделей мощностью менее 12 кВт SEER и SCOP рассчитываются на основе значений EU/626/2011. Для моделей мощностью более 12 кВт SEER и SCOP рассчитываются на основе значений EU/2281/2016. 3) Годовое потребление энергии рассчитывается в соответствии с EU/626/2011. 4) Значение звукового давления для блоков измерено в точке 1,5 м ниже блока. Уровень звукового давления измеряется в соответствии с Eurovent 6/C/006-97. 5) При установке наружного блока в более высокое положение, чем внутренний блок. *Рекомендуемый ток предохранителя для внутренних блоков — 3 А.

Кассетный инверторный блок PACi Elite 4-поточный 90 × 90 + • Хладагент R32

Высокомощный кондиционер PACi. Надежный комфорт и высокая эффективность

Благодаря новейшим технологическим и инженерным решениям, таким как высокопроизводительные малошумные турбо-вентиляторы и очистители воздуха nanoe™ X, кассетные 4-позиционные блоки 90x90 U2 от Panasonic обеспечивают высокую экономию энергии, свежий воздух и комфорт.



Стандартная панель CZ-KPU3AW

CZ-KPU3AW
Дополнительная панель Esonavi (требуется наличие CZ-RTC5B).



CZ-CNEXU1
Дополнительный модуль nanoe™ X (требуется наличие CZ-RTC5B).

CZ-RTC5B
проводной пульт ДУ

CZ-RWS3 + CZ-RWRU3
Дополнительный пульт управления. ИК-пульт ДУ.

CZ-RE2C2
Дополнительный пульт управления. Простой пульт ДУ.

Однофазная система

		3,6кВт	5,0кВт	6,0кВт	7,1кВт	10,0кВт	12,5кВт	14,0кВт
КОМПЛЕКТ		КИТ-36PU2ZH5	КИТ-50PU2ZH5	КИТ-60PU2ZH5	КИТ-71PU2ZH5	КИТ-100PU2ZH5	КИТ-125PU2ZH5	КИТ-140PU2ZH5
Пульт ДУ		CZ-RTC5B	CZ-RTC5B	CZ-RTC5B	CZ-RTC5B	CZ-RTC5B	CZ-RTC5B	CZ-RTC5B
Мощность охлаждения	Номинальная (мин. - макс.) кВт	3,60 (1,50 - 4,00)	5,00 (1,50 - 5,60)	6,00 (2,00 - 7,10)	7,10 (2,20 - 9,00)	10,00 (3,10 - 12,50)	12,50 (3,20 - 14,00)	14,00 (3,30 - 16,00)
EER ¹⁾	Вт/Вт	5,22	4,31	4,05	4,06	4,41	3,80	3,41
SEER ²⁾		8,50 A+++	8,20 A+++	8,00 A+++	7,70 A+++	7,80 A+++	7,68	7,24
Расчетная мощность	кВт	3,60	5,00	6,00	7,10	10,00	12,50	14,00
Потребляемая мощность при охлаждении	кВт	0,69	1,16	1,48	1,75	2,27	3,29	4,11
Годовое энергопотребление ³⁾	кВтч/год	148	213	262	323	449	—	—
Мощность обогрева	Номинальная (мин. - макс.) кВт	4,00 (1,50 - 5,00)	5,60 (1,50 - 6,50)	7,00 (1,80 - 8,00)	8,00 (2,00 - 9,00)	11,20 (3,10 - 14,00)	14,00 (3,20 - 16,00)	16,00 (3,30 - 18,00)
COP ¹⁾	Вт/Вт	5,48	4,71	4,29	4,30	5,00	4,61	4,30
SCOP ²⁾		5,10 A+++	4,90 A+++	4,80 A+++	4,80 A+++	4,90 A+++	4,73	4,60
Расчетная мощность при -10°C	кВт	3,60	4,50	6,00	5,20	8,00	9,50	10,60
Потребляемая мощность при обогреве	кВт	0,73	1,19	1,63	1,86	2,24	3,04	3,72
Годовое энергопотребление ³⁾	кВтч/год	988	1286	1750	1517	2286	—	—
Внутренний блок		S-36PU2E5B	S-50PU2E5B	S-60PU2E5B	S-71PU2E5B	S-100PU2E5B	S-125PU2E5B	S-140PU2E5B
Объем воздушного потока	Hi / Med / Lo м³/мин	14,5 / 13,0 / 11,5	16,5 / 13,5 / 11,5	21,0 / 16,0 / 13,0	22,0 / 16,0 / 13,0	36,0 / 26,0 / 18,0	37,0 / 27,0 / 19,0	38,0 / 29,0 / 20,0
Уровень звукового давления ²⁾	Hi / Med / Lo дБ(A)	30 / 28 / 27	32 / 29 / 27	36 / 31 / 28	37 / 31 / 28	45 / 38 / 32	46 / 39 / 33	47 / 40 / 34
Габаритные размеры	В помещении (В x Ш x Г) мм	256 x 840 x 840	256 x 840 x 840	256 x 840 x 840	256 x 840 x 840	319 x 840 x 840	319 x 840 x 840	319 x 840 x 840
Масса нетто	Панель (В x Ш x Г) мм	33,5 x 950 x 950	33,5 x 950 x 950	33,5 x 950 x 950	33,5 x 950 x 950	33,5 x 950 x 950	33,5 x 950 x 950	33,5 x 950 x 950
Масса нетто	Внутренний блок/ Панель кг	19 / 5	19 / 5	20 / 5	20 / 5	25 / 5	25 / 5	25 / 5
Наружный блок		U-36PZH2E5	U-50PZH2E5	U-60PZH2E5	U-71PZH2E5	U-100PZH2E5	U-125PZH2E5	U-140PZH2E5
Источник электропитания	В	220 / 230 / 240	220 / 230 / 240	220 / 230 / 240	220 / 230 / 240	220 / 230 / 240	220 / 230 / 240	220 / 230 / 240
Сила тока	Охлаждение (Hi / Med / Lo) А	3,35 / 3,20 / 3,05	5,45 / 5,25 / 5,00	7,30 / 6,95 / 6,70	8,25 / 7,90 / 7,55	10,40 / 9,95 / 9,50	15,20 / 14,50 / 13,90	19,10 / 18,20 / 17,50
	Обогрев (Hi / Med / Lo) А	3,55 / 3,40 / 3,25	5,70 / 5,45 / 5,20	8,05 / 7,70 / 7,40	8,60 / 8,25 / 8,00	10,20 / 9,80 / 9,40	14,00 / 13,40 / 12,80	17,20 / 16,50 / 15,80
Объем воздушного потока	Охлаждение/обогрев м³/мин	40 / 40	40 / 45	40 / 45	61 / 60	118 / 108	125 / 122	129 / 116
Уровень звукового давления	Охлаждение/обогрев (Hi) дБ(A)	43 / 44	45 / 48	46 / 49	48 / 50	52 / 52	53 / 53	54 / 54
Мощность звука	Охлаждение/обогрев (Hi) дБ	62 / 64	64 / 68	65 / 69	65 / 67	69 / 69	70 / 70	71 / 71
Габаритные размеры	В x Ш x Г мм	695 x 875 x 320	695 x 875 x 320	695 x 875 x 320	996 x 940 x 340	1416 x 940 x 340	1416 x 940 x 340	1416 x 940 x 340
Масса нетто	кг	43	43	44	68	99	99	99
Трубные соединения	Жидкостная труба Дюйм (мм)	1/4 (6,35)	1/4 (6,35)	3/8 (9,52)	3/8 (9,52)	3/8 (9,52)	3/8 (9,52)	3/8 (9,52)
	Газовая труба Дюйм (мм)	1/2 (12,70)	1/2 (12,70)	5/8 (15,88)	5/8 (15,88)	5/8 (15,88)	5/8 (15,88)	5/8 (15,88)
Диапазон длины трубопровода	м	3 - 40	3 - 40	3 - 40	5 - 50	5 - 85	5 - 85	5 - 85
Разница высот (внутренний/наружный) ³⁾	м	30	30	30	30	30	30	30
Длина трубы для дополнительного хладагента	м	30	30	30	30	30	30	30
Дополнительное количество хладагента	г/м	20	20	35	45	45	45	45
Хладагент (R32) / Экв. CO ₂	кг/т	1,15 / 0,776	1,15 / 0,776	1,45 / 0,979	1,95 / 1,316	3,05 / 2,059	3,05 / 2,059	3,05 / 2,059
Диапазон рабочих температур	Охлаждение, Мин - Макс °C	-15 ~ +46	-15 ~ +46	-15 ~ +46	-15 ~ +46	-15 ~ +46	-15 ~ +46	-15 ~ +46
	Обогрев, Мин - Макс °C	-20 ~ +24	-20 ~ +24	-20 ~ +24	-20 ~ +24	-20 ~ +24	-20 ~ +24	-20 ~ +24

Принадлежности	
CZ-RTC5B	Проводной пульт ДУ с функцией Esonavi и datanavi
CZ-RWS3 + CZ-RWRU3	ИК-пульт ДУ
CZ-RE2C2	Простой пульт ДУ
CZ-KPU3AW	Уникальная панель Esonavi
CZ-CNEXU1	Система очистки воздуха nanoe™ X

Принадлежности	
PAW-WTRAY	Лоток для конденсаторной воды, устанавливаемый в подставку
PAW-GRDBSE20	Подставка для наружного блока для поглощения шума и вибрации
CZ-CAPWFC1	НОВИНКА Коммерческий адаптер WLAN

Технические преимущества

- Высокопроизводительный турбо вентилятор, система разделения потоков теплообменника
- **nanoe™ X**: первая технология очистки воздуха для коммерческих систем кондиционирования воздуха
- Econavi: интеллектуальный датчик для снижения потерь энергии
- Datanavi — простой инструмент с функциями пульта дистанционного управления (CZ-RTC5B)
- Низкий уровень шума в режиме медленной работы вентилятора
- Легкий вес, простая система обвязки
- Дренажный насос прилагается

nanoe™ X дезодорирует воздух и подавляет развитие определенных бактерий и вирусов

Недавно разработанное устройство **nanoe™ X** производит в 10 раз больше ОН-радикалов (4 800 миллиардов)¹, чем обычное устройство **nanoe™**.

Большее количество ОН-радикалов, производимых **nanoe™ X**, позволяет повысить эффективность подавления распространения бактерий, вирусов и аллергенов, а также дезодорации воздуха.

Ваш дом становится свежим и чистым.

¹) На основе исследования, проведенного компанией Panasonic. Для использования функции **nanoe™ X** требуется наличие CZ-RTC5B и дополнительного аксессуара CZ-CNEXU1.

Групповой контроль, функция циркуляции

Когда люди покидают помещение система активирует циркуляционный режим для равномерного распределения воздуха и минимизации температурных разрывов как в режиме обогрева, так и в режиме охлаждения.

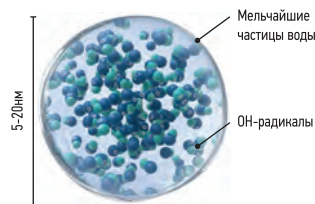

4800 МИЛЛИАРДОВ
ОН-РАДИКАЛОВ В
СЕКУНДУ

			Трехфазная система			
			7,10кВт	10,00кВт	12,50кВт	14,00кВт
			КИТ-71PU2ZH8	КИТ-100PU2ZH8	КИТ-125PU2ZH8	КИТ-140PU2ZH8
			CZ-RTC5B	CZ-RTC5B	CZ-RTC5B	CZ-RTC5B
Мощность охлаждения	Номинальная (мин. - макс.)	кВт	7,10 (2,20 - 9,00)	10,00 (3,10 - 12,50)	12,50 (3,20 - 14,00)	14,00 (3,30 - 16,00)
EER ¹⁾		Вт/Вт	4,06	4,41	3,80	3,41
SEER ²⁾			7,60 A++	7,70 A++	7,64	7,22
Расчетная мощность		кВт	7,10	10,00	12,50	14,00
Потребляемая мощность при охлаждении		кВт	1,75	2,27	3,29	4,11
Годовое энергопотребление ³⁾		кВтч/год	327	455	—	—
Мощность обогрева	Номинальная (мин. - макс.)	кВт	8,00 (2,00 - 9,00)	11,20 (3,10 - 14,00)	14,00 (3,20 - 16,00)	16,00 (3,30 - 18,00)
COP ¹⁾		Вт/Вт	4,30	5,00	4,61	4,30
SCOP ²⁾			4,80 A++	4,90 A++	4,73	4,60
Расчетная мощность -10°C		кВт	5,20	8,00	9,50	10,60
Потребляемая мощность при обогреве		кВт	1,86	2,24	3,04	3,72
Годовое энергопотребление ³⁾		кВтч/год	1517	2286	—	—
Внутренний блок			S-71PU2E5B	S-100PU2E5B	S-125PU2E5B	S-140PU2E5B
Объем воздушного потока	Hi / Med / Lo	м³/мин	22,0 / 16,0 / 13,0	36,0 / 26,0 / 18,0	37,0 / 27,0 / 19,0	38,0 / 29,0 / 20,0
Уровень звукового давления ⁴⁾	Hi / Med / Lo	дБ(А)	37 / 31 / 28	45 / 38 / 32	46 / 39 / 33	47 / 40 / 34
Габаритные размеры	В помещении (В x Ш x Г)	мм	256 x 840 x 840	319 x 840 x 840	319 x 840 x 840	319 x 840 x 840
	Панель (В x Ш x Г)	мм	33,5 x 950 x 950	33,5 x 950 x 950	33,5 x 950 x 950	33,5 x 950 x 950
Масса нетто	Внутренний блок/ Панель	кг	20 / 5	25 / 5	25 / 5	25 / 5
Наружный блок			U-71PZH2E8	U-100PZH2E8	U-125PZH2E8	U-140PZH2E8
Источник электропитания		В	380 / 400 / 415	380 / 400 / 415	380 / 400 / 415	380 / 400 / 415
Сила тока	Охлаждение (Hi / Med / Lo)	А	2,75 / 2,65 / 2,55	3,50 / 3,35 / 3,20	5,15 / 4,90 / 4,70	6,45 / 6,15 / 5,90
	Обогрев (Hi / Med / Lo)	А	2,90 / 2,80 / 2,70	3,45 / 3,30 / 3,15	4,75 / 4,50 / 4,35	5,85 / 5,55 / 5,35
Объем воздушного потока	Охлаждение/обогрев	м³/мин	61 / 60	118 / 108	125 / 112	129 / 116
Уровень звукового давления	Охлаждение/обогрев (Hi)	дБ(А)	48 / 50	52 / 52	53 / 53	54 / 54
Мощность звука	Охлаждение/обогрев (Hi)	дБ	65 / 67	69 / 69	70 / 70	71 / 71
Габаритные размеры	В x Ш x Г	мм	996 x 940 x 340	1416 x 940 x 340	1416 x 940 x 340	1416 x 940 x 340
Масса нетто		кг	68	99	99	99
Трубные соединения	Жидкостная труба	Дюйм (мм)	3/8 (9,52)	3/8 (9,52)	3/8 (9,52)	3/8 (9,52)
	Газовая труба	Дюйм (мм)	5/8 (15,88)	5/8 (15,88)	5/8 (15,88)	5/8 (15,88)
Диапазон длины трубопровода		м	5 - 50	5 - 85	5 - 85	5 - 85
Разница высот (внутренний/наружный) ⁵⁾		м	30	30	30	30
Длина трубы для дополнительного хладагента		м	30	30	30	30
Дополнительное количество хладагента		г/м	45	45	45	45
Хладагент (R32) / Экв. CO ₂		кг/т	1,95 / 1,316	3,05 / 2,059	3,05 / 2,059	3,05 / 2,059
Диапазон рабочих температур	Охлаждение, Мин ~ Макс	°C	-15 ~ +46	-15 ~ +46	-15 ~ +46	-15 ~ +46
	Обогрев, Мин ~ Макс	°C	-20 ~ +24	-20 ~ +24	-20 ~ +24	-20 ~ +24

¹) Расчет EER и COP основан на EN14511. ²) Для моделей мощностью менее 12 кВт SEER и SCOP рассчитываются на основе значений EU/626/2011. Для моделей мощностью более 12 кВт SEER и SCOP рассчитываются на основе значений EU/2281/2016. ³) Годовое потребление энергии рассчитывается в соответствии с EU/626/2011. ⁴) Значение звукового давления для блоков измерено в точке 1,5 м ниже блока. Уровень звукового давления измеряется в соответствии с Eurovent 6/С/006-97. ⁵) При установке наружного блока в более высокое положение, чем внутренний блок. *Рекомендуемый ток предохранителя для внутренних блоков — 3 А.



SEER и SCOP: Для КИТ-36PU2ZH5. УПРАВЛЕНИЕ ЧЕРЕЗ ИНТЕРНЕТ: дополнительная функция. Совместим со всеми решениями для подключения Panasonic. Для получения подробной информации перейдите в раздел «Системы управления».

Условия оценки: Охлаждение, в помещении 27°C CT / 19°C BT. Охлаждение, снаружи 35°C CT / 24°C BT. Обогрев, в помещении 20°C CT. Обогрев, снаружи 7°C CT / 6°C BT. (CXT: по сухому термометру; BT: по смоченному термометру). Технические характеристики могут быть изменены без предварительного уведомления. Для получения подробной информации о маркировке EPR / Energy посетите наши веб-сайты www.aircon.panasonic.eu или www.ptc.panasonic.eu.

Кассетный инверторный блок PACi Standard+, 4-поточный 90 × 90

• Хладагент R32

Высокомощный кондиционер PACi. Надежный комфорт и высокая эффективность

Благодаря новейшим технологическим и инженерным решениям, таким как высокопроизводительные малошумные turbo-вентиляторы и очистители воздуха **nanoe™ X**, кассетные 4-позиционные блоки 90x90 U2 от Panasonic обеспечивают высокую экономию энергии, свежий воздух и комфорт.



CZ-KPU3W
Стандартная панель



CZ-RTC5B
проводной пульт ДУ

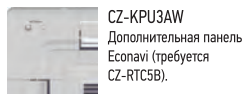

CZ-KPU3AW
Дополнительная панель Esonavi (требуется CZ-RTC5B).



CZ-CNEXU1
Дополнительный модуль **nanoe™ X** (требуется наличие CZ-RTC5B).



CZ-RWS3 + CZ-RWRU3
Дополнительный пульт управления. ИК-пульт ДУ.



CZ-RE2C2
Дополнительный пульт управления. Простой пульт ДУ.

			Однофазная система					
			6,00кВт	7,10кВт	10,00кВт	12,50кВт	14,00кВт	
			КП-60PU2Z5	КП-71PU2Z5	КП-100PU2Z5	КП-125PU2Z5	КП-140PU2Z5	
КОМПЛЕКТ			КП-60PU2Z5	КП-71PU2Z5	КП-100PU2Z5	КП-125PU2Z5	КП-140PU2Z5	
Пульт ДУ			CZ-RTC5B	CZ-RTC5B	CZ-RTC5B	CZ-RTC5B	CZ-RTC5B	
Мощность охлаждения	Номинальная (мин. - макс.)	кВт	6,00 (2,00 - 7,10)	7,10 (2,00 - 7,70)	10,00 (3,00 - 11,50)	12,50 (3,20 - 13,50)	14,00 (3,30 - 15,00)	
EER ¹⁾	Номинальная (мин. - макс.)	Вт/Вт	4,00	3,50	3,82 (5,36 - 2,88)	3,58 (5,33 - 2,81)	3,23 (5,32 - 2,73)	
SEER ²⁾			7,60 A++	7,60 A++	6,80 A++	6,75	6,51	
Расчетная мощность		кВт	6,00	7,10	10,00	12,50	14,00	
Потребляемая мощность при охлаждении	Номинальная (мин. - макс.)	кВт	1,50	2,03	2,62 (0,56 - 4,00)	3,49 (0,60 - 4,80)	4,34 (0,62 - 5,50)	
Годовое энергопотребление ³⁾		кВтч/год	276	327	515	—	—	
Потребляемая мощность при обогреве	Номинальная (мин. - макс.)	кВт	6,00 (1,80 - 7,00)	7,10 (1,80 - 8,10)	10,00 (3,00 - 14,00)	12,50 (3,30 - 15,00)	14,00 (3,40 - 16,00)	
COP ¹⁾	Номинальная (мин. - макс.)	Вт/Вт	4,72	4,36	4,93 (3,59 - 5,36)	4,43 (3,57 - 5,50)	4,18 (3,33 - 5,48)	
SCOP ²⁾			4,70 A++	4,70 A++	4,40 A+	4,01	3,89	
Расчетная мощность при -10°C		кВт	6,00	6,00	10,00	12,50	14,00	
Потребляемая мощность при обогреве	Номинальная (мин. - макс.)	кВт	1,27	1,63	2,03 (0,56 - 3,90)	2,82 (0,60 - 4,20)	3,35 (0,62 - 4,80)	
Годовое энергопотребление ³⁾		кВтч/год	1787	1787	3182	—	—	
Внутренний блок			S-60PU2E5B	S-71PU2E5B	S-100PU2E5B	S-125PU2E5B	S-140PU2E5B	
Объем воздушного потока	Hi / Med / Lo	м³/мин	21,0 / 16,0 / 13,0	22,0 / 16,0 / 13,0	36,0 / 26,0 / 18,0	37,0 / 27,0 / 19,0	38,0 / 29,0 / 20,0	
Объем удаления влаги		л/ч	1,7	2,5	2,7	4,8	6,0	
Уровень звукового давления ⁴⁾	Hi / Med / Lo	дБ(A)	36 / 31 / 28	37 / 31 / 28	45 / 38 / 32	46 / 39 / 33	47 / 40 / 34	
Мощность звука	Hi / Med / Lo	дБ	51 / 46 / 43	52 / 46 / 43	60 / 53 / 47	61 / 54 / 48	62 / 55 / 49	
Габаритные размеры	Внутренний блок (В x Ш x Г)	мм	256 x 840 x 840	256 x 840 x 840	319 x 840 x 840	319 x 840 x 840	319 x 840 x 840	
	Панель (В x Ш x Г)	мм	33,5 x 950 x 950	33,5 x 950 x 950	33,5 x 950 x 950	33,5 x 950 x 950	33,5 x 950 x 950	
Масса нетто	Внутренний блок / Панель	кг	20 / 5	20 / 5	25 / 5	25 / 5	25 / 5	
Наружный блок			U-60PZ2E5	U-71PZ2E5	U-100PZ2E5	U-125PZ2E5	U-140PZ2E5	
Источник электропитания		В	220 / 230 / 240	220 / 230 / 240	220 / 230 / 240	220 / 230 / 240	220 / 230 / 240	
Сила тока	Охлаждение (Hi / Med / Lo)	A	7,40 / 7,05 / 6,75	9,95 / 9,50 / 9,10	12,10 / 11,50 / 11,10	16,30 / 15,60 / 15,00	20,40 / 19,50 / 18,70	
	Обогрев (Hi / Med / Lo)	A	6,25 / 5,95 / 5,70	8,05 / 7,70 / 7,35	9,25 / 8,85 / 8,50	13,10 / 12,60 / 12,00	15,60 / 15,00 / 14,30	
Объем воздушного потока	Охлаждение/Обогрев	м³/мин	40 / 45	50 / 45	76 / 70	86 / 78	89 / 83	
Уровень звукового давления	Охлаждение/Обогрев (Hi)	дБ(A)	46 / 48	49 / 49	52 / 52	55 / 55	56 / 56	
Мощность звука	Охлаждение/Обогрев (Hi)	дБ	65 / 68	69 / 69	70 / 70	73 / 73	74 / 74	
Габаритные размеры	В x Ш x Г	мм	695 x 875 x 320	695 x 875 x 320	996 x 980 x 370	996 x 980 x 370	996 x 980 x 370	
Масса нетто		кг	44	44	90	94	94	
Трубные соединения	Жидкостная труба	Дюйм (мм)	3/8 (9,52)	3/8 (9,52)	3/8 (9,52)	3/8 (9,52)	3/8 (9,52)	
	Газовая труба	Дюйм (мм)	5/8 (15,88)	5/8 (15,88)	5/8 (15,88)	5/8 (15,88)	5/8 (15,88)	
Диапазон длины трубопровода		м	3 - 40	3 - 40	5 - 50	5 - 50	5 - 50	
Разница высот (внутренний/наружный) ⁵⁾		м	30	30	30	30	30	
Длина трубы для дополнительного хладагента		м	30	30	30	30	30	
Дополнительное количество хладагента		г/м	35	35	45	45	45	
Хладагент (R32) / Экв. CO ₂		кг/т	1,45 / 0,979	1,45 / 0,979	2,60 / 1,755	2,98 / 2,0115	2,98 / 2,0115	
Диапазон рабочих температур	Охлаждение, Мин ~ Макс	°C	-10 ~ +43	-10 ~ +43	-10 ~ +43	-10 ~ +43	-10 ~ +43	
	Обогрев, Мин ~ Макс	°C	-15 ~ +24	-15 ~ +24	-15 ~ +24	-15 ~ +24	-15 ~ +24	

Принадлежности	
CZ-RTC5B	Проводной пульт дистанционного управления с функцией Esonavi и datanavi
CZ-RWS3 + CZ-RWRU3	ИК-пульт ДУ
CZ-RE2C2	Простой пульт ДУ
CZ-KPU3AW	Уникальная панель Esonavi
CZ-CNEXU1	Система очистки воздуха nanoe™ X

Принадлежности	
PAW-WTRAY	Лоток для конденсаторной воды, устанавливаемый в подставку
PAW-GRDBSE20	Подставка для наружного блока для поглощения шума и вибрации
CZ-CAPWFC1	НОВИНКА Коммерческий адаптер WLAN

Технические преимущества

- Высокопроизводительный турбо вентилятор, система разделения потоков теплообменника
- **nanoe™ X**: первая технология очистки воздуха для коммерческих систем кондиционирования воздуха
- **Econavi**: интеллектуальный датчик для снижения потерь энергии
- **Datanavi**: простой инструмент с функциями пульта дистанционного управления (CZ-RTC5B)
- Низкий уровень шума в режиме медленной работы вентилятора
- Легкий вес, простая система обвязки
- Дренажный насос прилагается

nanoe™ X дезодорирует воздух и подавляет развитие определенных бактерий и вирусов

Недавно разработанное устройство **nanoe™ X** производит в 10 раз больше ОН-радикалов (4 800 миллиардов¹⁾, чем обычное устройство **nanoe™**. Большее количество ОН-радикалов, производимых **nanoe™ X**, позволяет повысить эффективность подавления распространения бактерий, вирусов и аллергенов, а также дезодорации воздуха. Ваш дом становится свежим и чистым.

1) На основе исследования, проведенного компанией Panasonic. Для использования функции **nanoe™ X** требуется наличие CZ-RTC5B и дополнительного аксессуара CZ-CNEXU1.

Групповой контроль, функция циркуляции

Когда люди покидают помещение система активирует циркуляционный режим для равномерного распределения воздуха и минимизации температурных разрывов как в режиме обогрева, так и в режиме охлаждения.

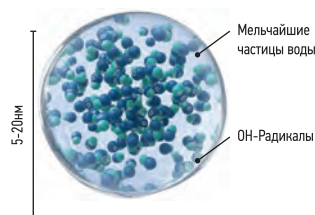

4800 МИЛЛИАРДОВ
ОН-РАДИКАЛОВ
В СЕКУНДУ

	Трехфазная система			
	10,00кВт	12,50кВт	14,00кВт	
КОМПЛЕКТ	KIT-100PU2Z8	KIT-125PU2Z8	KIT-140PU2Z8	
Пульт ДУ	CZ-RTC5B	CZ-RTC5B	CZ-RTC5B	
Мощность охлаждения	Номинальная (мин. - макс.) кВт	10,00 (3,00 - 11,50)	12,50 (3,20 - 13,50)	14,00 (3,30 - 15,00)
EER ¹⁾	Номинальная (мин. - макс.) Вт/Вт	3,82 (5,36 - 2,88)	3,58 (5,33 - 2,81)	3,23 (5,32 - 2,73)
SEER ²⁾		6,70 A++	6,73	6,49
Расчетная мощность	кВт	10,00	12,50	14,00
Потребляемая мощность при охлаждении	Номинальная (мин. - макс.) кВт	2,62 (0,56 - 4,00)	3,49 (0,60 - 4,80)	4,34 (0,62 - 5,50)
Годовое энергопотребление ³⁾	кВтч/год	521	—	—
Потребляемая мощность при обогреве	Номинальная (мин. - макс.) кВт	10,00 (3,00 - 14,00)	12,50 (3,30 - 15,00)	14,00 (3,40 - 16,00)
COP ¹⁾	Номинальная (мин. - макс.) Вт/Вт	4,93 (3,59 - 5,36)	4,43 (3,57 - 5,50)	4,18 (3,33 - 5,48)
SCOP ²⁾		4,40 A+	4,01	3,89
Расчетная мощность при -10°C	кВт	10,00	12,50	14,00
Потребляемая мощность при обогреве	Номинальная (мин. - макс.) кВт	2,03 (0,56 - 3,90)	2,82 (0,60 - 4,20)	3,35 (0,62 - 4,80)
Годовое энергопотребление ³⁾	кВтч/год	3182	—	—
Внутренний блок		S-100PU2E5B	S-125PU2E5B	S-140PU2E5B
Объем воздушного потока	Hi / Med / Lo м³/мин	36,0 / 26,0 / 18,0	37,0 / 27,0 / 19,0	38,0 / 29,0 / 20,0
Объем удаления влаги	л/ч	2,7	4,8	6,0
Уровень звукового давления ⁴⁾	Hi / Med / Lo дБ(А)	45 / 38 / 32	46 / 39 / 33	47 / 40 / 34
Мощность звука	Hi / Med / Lo дБ	60 / 53 / 47	61 / 54 / 48	62 / 55 / 49
Габаритные размеры	Внутренний блок (В x Ш x Г) мм	319 x 840 x 840	319 x 840 x 840	319 x 840 x 840
	Панель (В x Ш x Г) мм	33,5 x 950 x 950	33,5 x 950 x 950	33,5 x 950 x 950
Масса нетто	Внутренний блок / Панель кг	25 / 5	25 / 5	25 / 5
Наружный блок		U-100PZ2E8	U-125PZ2E8	U-140PZ2E8
Источник электропитания	В	380 / 400 / 415	380 / 400 / 415	380 / 400 / 415
Сила тока	Охлаждение (Hi / Med / Lo) А	4,10 / 3,90 / 3,75	5,45 / 5,20 / 5,00	6,85 / 6,50 / 6,25
	Обогрев (Hi / Med / Lo) А	3,15 / 3,00 / 2,90	4,40 / 4,15 / 4,00	5,25 / 4,95 / 4,80
Объем воздушного потока	Охлаждение/Обогрев м³/мин	76 / 70	86 / 78	89 / 83
Уровень звукового давления	Охлаждение/Обогрев (Hi) дБ(А)	52 / 52	55 / 55	56 / 56
Мощность звука	Охлаждение/Обогрев (Hi) дБ	70 / 70	73 / 73	74 / 74
Габаритные размеры	В x Ш x Г мм	996 x 980 x 370	996 x 980 x 370	996 x 980 x 370
Масса нетто	кг	90	94	94
Трубные соединения	Жидкостная труба Дюйм (мм)	3/8 (9,52)	3/8 (9,52)	3/8 (9,52)
	Газовая труба Дюйм (мм)	5/8 (15,88)	5/8 (15,88)	5/8 (15,88)
Диапазон длины трубопровода	м	5 ~ 50	5 ~ 50	5 ~ 50
Разница высот (внутренний/наружный) ⁵⁾	м	30	30	30
Длина трубы для дополнительного хладагента	м	30	30	30
Дополнительное количество хладагента	г/м	45	45	45
Хладагент (R32) / Энк. CO ₂	кг/т	2,60 / 1,755	2,98 / 2,0115	2,98 / 2,0115
Диапазон рабочих температур	Охлаждение, Мин ~ Макс °C	-10 ~ +43	-10 ~ +43	-10 ~ +43
	Обогрев, Мин ~ Макс °C	-15 ~ +24	-15 ~ +24	-15 ~ +24

1) Расчет EER и COP основан на EN14511. 2) Для моделей мощностью менее 12 кВт SEER и SCOP рассчитываются на основе значений EU/626/2011. Для моделей мощностью более 12 кВт SEER и SCOP рассчитываются на основе значений EU/2281/2016. 3) Годовое потребление энергии рассчитывается в соответствии с EU/626/2011. 4) Значение звукового давления для блоков измерено в точке 1,5 м ниже блока. Уровень звукового давления измеряется в соответствии с Eurovent 6/C/006-97. 5) При установке наружного блока в более высокое положение, чем внутренний блок. *Рекомендуемый ток предохранителя для внутренних блоков — 3 А.



SEER и SCOP: Для KIT-60PU2Z5 и KIT-71PU2Z5. ECONAVI и УПРАВЛЕНИЕ ЧЕРЕЗ ИНТЕРНЕТ: дополнительная функция. Совместим со всеми решениями для подключения Panasonic. Для получения подробной информации перейдите в раздел «Системы управления».

Потолочный инверторный блок PACi Elite +

• Хладагент R32

Потолочные блоки обеспечивают более широкое распределение воздуха по всему пространству, что подходит для больших помещений

Устройства различной мощности представлены в едином корпусе, что позволяет добиться гармоничности при развешивании систем смешанного типа.



		Однофазная система						
		3,60кВт	5,00кВт	6,00кВт	7,10кВт	10,00кВт	12,50кВт	14,00кВт
КОМПЛЕКТ		KIT-36PT2ZH5	KIT-50PT2ZH5	KIT-60PT2ZH5	KIT-71PT2ZH5	KIT-100PT2ZH5	KIT-125PT2ZH5	KIT-140PT2ZH5
Пульт ДУ		CZ-RTCSB	CZ-RTCSB	CZ-RTCSB	CZ-RTCSB	CZ-RTCSB	CZ-RTCSB	CZ-RTCSB
Мощность охлаждения	Номинальная (мин. - макс.) кВт	3,60 (1,50 - 4,00)	5,00 (1,50 - 5,60)	6,00 (2,00 - 7,10)	7,10 (2,20 - 9,00)	10,00 (3,10 - 12,50)	12,50 (3,20 - 14,00)	14,00 (3,30 - 16,00)
EER ¹⁾	Вт/Вт	5,07	4,17	4,08	3,78	4,05	3,45	3,10
SEER ²⁾		7,20 A++	7,00 A++	7,20 A++	6,70 A++	7,00 A++	6,59	5,70
Расчетная мощность	кВт	3,60	5,00	6,00	7,10	10,00	12,50	14,00
Потребляемая мощность при охлаждении	кВт	0,71	1,20	1,47	1,88	2,47	3,62	4,52
Годовое энергопотребление ³⁾	кВтч/год	175	250	292	371	500	—	—
Мощность обогрева	Номинальная (мин. - макс.) кВт	4,00 (1,50 - 5,00)	5,60 (1,50 - 6,50)	7,00 (1,80 - 8,00)	8,00 (2,00 - 9,00)	11,20 (3,10 - 14,00)	14,00 (3,20 - 16,00)	16,00 (3,30 - 18,00)
COP ¹⁾	Вт/Вт	5,19	4,34	4,43	4,15	4,31	3,99	3,67
SCOP ²⁾		4,80 A++	4,60 A++	4,70 A++	4,60 A++	4,60 A++	4,36	4,00
Расчетная мощность при -10°C	кВт	3,60	4,50	6,00	5,20	8,00	9,50	10,60
Потребляемая мощность при обогреве	кВт	0,77	1,29	1,58	1,93	2,60	3,51	4,36
Годовое энергопотребление ³⁾	кВтч/год	1050	1370	1787	1583	2435	—	—
Внутренний блок		S-36PT2E5B	S-50PT2E5B	S-60PT2E5B	S-71PT2E5B	S-100PT2E5B	S-125PT2E5B	S-140PT2E5B
Объем воздушного потока	Hi / Med / Lo м³/мин	14,0 / 12,0 / 10,5	15,0 / 12,5 / 10,5	20,0 / 17,0 / 14,5	21,0 / 18,0 / 15,5	30,0 / 25,0 / 23,0	34,0 / 28,0 / 24,0	35,0 / 29,0 / 25,0
Уровень звукового давления ⁴⁾	Hi / Med / Lo дБ(А)	36 / 32 / 29	37 / 33 / 29	38 / 34 / 30	39 / 35 / 31	42 / 37 / 35	46 / 40 / 36	47 / 41 / 37
Габаритные размеры	В x Ш x Г мм	235 x 960 x 690	235 x 960 x 690	235 x 1275 x 690	235 x 1275 x 690	235 x 1590 x 690	235 x 1590 x 690	235 x 1590 x 690
Масса нетто	кг	27	27	33	33	40	40	49
Наружный блок		U-36PZH2E5	U-50PZH2E5	U-60PZH2E5	U-71PZH2E5	U-100PZH2E5	U-125PZH2E5	U-140PZH2E5
Источник электропитания	В	220 / 230 / 240	220 / 230 / 240	220 / 230 / 240	220 / 230 / 240	220 / 230 / 240	220 / 230 / 240	220 / 230 / 240
Сила тока	Охлаждение (Hi / Med / Lo) А	3,35 / 3,25 / 3,10	5,60 / 5,35 / 5,10	7,15 / 6,85 / 6,55	8,80 / 8,45 / 8,10	11,40 / 10,90 / 10,50	16,80 / 16,00 / 15,40	21,00 / 20,10 / 19,30
	Обогрев (Hi / Med / Lo) А	3,65 / 3,50 / 3,35	6,10 / 5,85 / 5,60	7,75 / 7,40 / 7,10	8,90 / 8,50 / 8,20	12,00 / 11,50 / 11,00	16,20 / 15,50 / 14,90	20,30 / 19,40 / 18,60
Объем воздушного потока	Охлаждение / Обогрев м³/мин	40 / 40	40 / 45	40 / 45	61 / 60	118 / 108	125 / 122	129 / 116
Уровень звукового давления	Охлаждение / Обогрев (Hi) дБ(А)	43 / 44	45 / 48	46 / 49	48 / 50	52 / 52	53 / 53	54 / 54
Мощность звука	Охлаждение / Обогрев (Hi) дБ	62 / 64	64 / 68	65 / 69	65 / 67	69 / 69	70 / 70	71 / 71
Габаритные размеры	В x Ш x Г мм	695 x 875 x 320	695 x 875 x 320	695 x 875 x 320	996 x 940 x 340	1416 x 940 x 340	1416 x 940 x 340	1416 x 940 x 340
Масса нетто	кг	43	43	44	68	99	99	99
Трубные соединения	Жидкостная труба Дюйм (мм)	1/4 (6,35)	1/4 (6,35)	3/8 (9,52)	3/8 (9,52)	3/8 (9,52)	3/8 (9,52)	3/8 (9,52)
	Газовая труба Дюйм (мм)	1/2 (12,70)	1/2 (12,70)	5/8 (15,88)	5/8 (15,88)	5/8 (15,88)	5/8 (15,88)	5/8 (15,88)
Диапазон длины трубопровода	м	3 - 40	3 - 40	3 - 40	5 - 50	5 - 85	5 - 85	5 - 85
Разница высот (внутренний/наружный) ⁵⁾	м	30	30	30	30	30	30	30
Длина трубы для дополнительного хладагента	м	30	30	30	30	30	30	30
Дополнительное количество хладагента	г/м	20	20	35	45	45	45	45
Хладагент (R32) / Экв. CO ₂	кг/т	1,15 / 0,776	1,15 / 0,776	1,45 / 0,979	1,95 / 1,316	3,05 / 2,059	3,05 / 2,059	3,05 / 2,059
Диапазон рабочих температур	Охлаждение, Мин - Макс °C	-15 ~ +46	-15 ~ +46	-15 ~ +46	-15 ~ +46	-15 ~ +46	-15 ~ +46	-15 ~ +46
	Обогрев, Мин - Макс °C	-20 ~ +24	-20 ~ +24	-20 ~ +24	-20 ~ +24	-20 ~ +24	-20 ~ +24	-20 ~ +24

Принадлежности	
CZ-RTCSB	Проводной пульт дистанционного управления с функцией Econavi и datanavi
CZ-RWS3 + CZ-RWRT3	ИК-пульт ДУ
CZ-RE2C2	Простой пульт ДУ
PAW-WTRAY	Лоток для конденсаторной воды, устанавливаемый в подставку

Принадлежности	
PAW-GRDBSE20	Подставка для наружного блока для поглощения шума и вибрации
PAW-GRDSTD40	Подставка для наружного блока 400 x 900 x 400 мм
CZ-CAPWFC1	НОВИНКА Коммерческий адаптер WLAN

Технические преимущества

- Распределение воздуха по всему объему для больших помещений
- Горизонтальный воздушный поток до 9,5 м
- Доступно подключение к приточному воздуху
- Тонкий дизайн с высотой 235 мм подходит для размещения в узких пространствах
- Беззвучная работа
- Datanavi: простой инструмент с функциями пульта дистанционного управления (CZ-RTC5B)
- Двойные, тройные и четверные сплит-системы
- Простое подключение и управление внешним вентилятором или ERV с помощью разъема PAW-FDC на плате внутреннего блока. Внешним устройством можно управлять с помощью пульта дистанционного управления внутреннего блока Panasonic.

Распределение воздуха изменяется в зависимости от режима работы



Повышение комфорта благодаря распределению воздушного потока

Воздушный поток в горизонтальном направлении распространяется на расстояние до 9,5 м. Это идеально подходит для широких комнат. Широкое выходное отверстие распределяет поток воздуха влево и вправо. Неприятное чувство, возникающее при непосредственном воздействии прямого воздушного потока на человека, устраняется благодаря активации функции предотвращения сквозняков, которая изменяет область распределения воздуха, так что степень комфорта увеличивается.

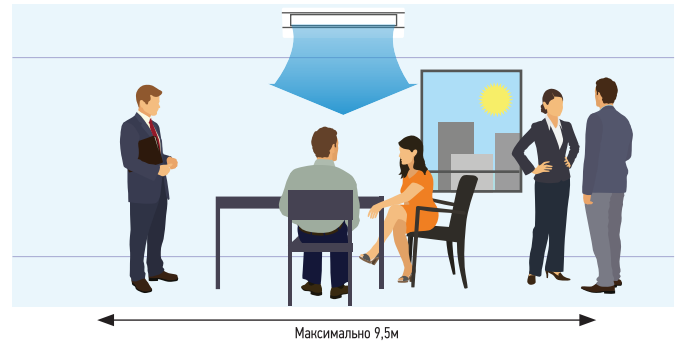

Максимально 9,5м

			Трехфазная система			
			7,10кВт	10,00кВт	12,50кВт	14,00кВт
КОМПЛЕКТ			КИТ-71PT2ZH8	КИТ-100PT2ZH8	КИТ-125PT2ZH8	КИТ-140PT2ZH8
Пульт ДУ			CZ-RTC5B	CZ-RTC5B	CZ-RTC5B	CZ-RTC5B
Мощность охлаждения	Номинальная (мин. - макс.)	кВт	7,10 (2,20 - 9,00)	10,00 (3,10 - 12,50)	12,50 (3,20 - 14,00)	14,00 (3,30 - 16,00)
EER ¹⁾		Вт/Вт	3,78	4,05	3,45	3,10
SEER ²⁾			6,60 A++	6,90 A++	6,56	6,23
Расчетная мощность		кВт	7,10	10,00	12,50	14,00
Потребляемая мощность при охлаждении		кВт	1,88	2,47	3,62	4,52
Годовое энергопотребление ³⁾		кВтч/год	375	507	—	—
Мощность обогрева	Номинальная (мин. - макс.)	кВт	8,00 (2,00 - 9,00)	11,20 (3,10 - 14,00)	14,00 (3,20 - 16,00)	16,00 (3,30 - 18,00)
COP ¹⁾		Вт/Вт	4,15	4,31	3,99	3,67
SCOP ²⁾			4,60 A++	4,60 A++	4,36	4,28
Расчетная мощность при -10°C		кВт	5,20	8,00	9,50	10,60
Потребляемая мощность при обогреве		кВт	1,93	2,60	3,51	4,36
Годовое энергопотребление ³⁾		кВтч/год	1583	2435	—	—
Внутренний блок			S-71PT2E5B	S-100PT2E5B	S-125PT2E5B	S-140PT2E5B
Объем воздушного потока	Hi / Med / Lo	м³/мин	21,0 / 18,0 / 15,5	30,0 / 25,0 / 23,0	34,0 / 28,0 / 24,0	35,0 / 29,0 / 25,0
Уровень звукового давления ⁴⁾	Hi / Med / Lo	дБ(A)	39 / 35 / 31	42 / 37 / 35	46 / 40 / 36	47 / 41 / 37
Габаритные размеры	В x Ш x Г	мм	235 x 1275 x 690	235 x 1590 x 690	235 x 1590 x 690	235 x 1590 x 690
Масса нетто		кг	33	40	40	40
Наружный блок			U-71PZH2E8	U-100PZH2E8	U-125PZH2E8	U-140PZH2E8
Источник электропитания		В	380 / 400 / 415	380 / 400 / 415	380 / 400 / 415	380 / 400 / 415
Сила тока	Охлаждение (Hi / Med / Lo)	A	2,95 / 2,85 / 2,75	3,85 / 3,65 / 3,55	5,65 / 5,40 / 5,20	7,10 / 6,75 / 6,50
	Обогрев (Hi / Med / Lo)	A	3,00 / 2,90 / 2,80	4,05 / 3,85 / 3,75	5,50 / 5,20 / 5,05	6,85 / 6,50 / 6,30
Объем воздушного потока	Охлаждение / Обогрев	м³/мин	61 / 60	118 / 108	125 / 112	129 / 116
Уровень звукового давления	Охлаждение / Обогрев (Hi)	дБ(A)	48 / 50	52 / 52	53 / 53	54 / 54
Мощность звука	Охлаждение / Обогрев (Hi)	дБ	65 / 67	69 / 69	70 / 70	71 / 71
Габаритные размеры	В x Ш x Г	мм	996 x 940 x 340	1416 x 940 x 340	1416 x 940 x 340	1416 x 940 x 340
Масса нетто		кг	68	99	99	99
Трубные соединения	Жидкостная труба	Дюйм (мм)	3/8 (9,52)	3/8 (9,52)	3/8 (9,52)	3/8 (9,52)
	Газовая труба	Дюйм (мм)	5/8 (15,88)	5/8 (15,88)	5/8 (15,88)	5/8 (15,88)
Диапазон длины трубопровода		м	5 - 50	5 - 85	5 - 85	5 - 85
Разница высот (внутренний/наружный) ⁵⁾		м	30	30	30	30
Длина трубы для дополнительного хладагента		м	30	30	30	30
Дополнительное количество хладагента		г/м	45	45	45	45
Хладагент (R32) / Эвн. CO ₂		кг/т	1,95 / 1,316	3,05 / 2,059	3,05 / 2,059	3,05 / 2,059
Диапазон рабочих температур	Охлаждение, Мин ~ Макс	°C	-15 ~ +46	-15 ~ +46	-15 ~ +46	-15 ~ +46
	Обогрев, Мин ~ Макс	°C	-20 ~ +24	-20 ~ +24	-20 ~ +24	-20 ~ +24

1) Расчет EER и COP основан на EN14511. 2) Для моделей мощностью менее 12 кВт SEER и SCOP рассчитываются на основе значений EU/626/2011. Для моделей мощностью более 12 кВт SEER и SCOP рассчитываются на основе значений EU/2281/2016. 3) Годовое потребление энергии рассчитывается в соответствии с EU/626/2011. 4) Значение звукового давления для блоков измерено в точке 1 м перед основным корпусом и 1 м ниже блока. Уровень звукового давления измеряется в соответствии с Eurovent 6/C/006-97. 5) При установке наружного блока в более высокое положение, чем внутренний блок. *Рекомендуемый ток предохранителя для внутренних блоков — 3 А.



SEER и SCOP: Для КИТ-36PT2ZH5. УПРАВЛЕНИЕ ЧЕРЕЗ ИНТЕРНЕТ: дополнительная функция. Совместим со всеми решениями для подключения Panasonic. Для получения подробной информации перейдите в раздел «Системы управления».

Потолочный инверторный блок PACi Standard+ • Хладагент R32

Потолочные блоки обеспечивают более широкое распределение воздуха по всему пространству, что подходит для больших помещений

Устройства различной мощности представлены в едином корпусе, что позволяет добиться гармоничности при развертывании систем смешанного типа.



			Однофазная система				
			6,00кВт	7,10кВт	10,00кВт	12,50кВт	14,00кВт
КОМПЛЕКТ			KIT-60PT2Z5	KIT-71PT2Z5	KIT-100PT2Z5	KIT-125PT2Z5	KIT-140PT2Z5
Пульт ДУ			CZ-RTCS5B	CZ-RTCS5B	CZ-RTCS5B	CZ-RTCS5B	CZ-RTCS5B
Мощность охлаждения	Номинальная (мин. - макс.)	кВт	6,00 (2,00 - 7,10)	7,10 (2,00 - 7,70)	10,00 (3,00 - 11,50)	12,50 (3,20 - 13,50)	14,00 (3,30 - 15,00)
EER ¹⁾	Номинальная (мин. - макс.)	Вт/Вт	4,00	3,55	3,64 (5,36 - 2,80)	3,32 (5,33 - 2,77)	2,98 (5,32 - 2,73)
SEER ²⁾			6,80A++	6,50A++	6,50A++	5,77	5,49
Расчетная мощность		кВт	6,00	7,10	10,00	12,50	14,00
Потребляемая мощность при охлаждении	Номинальная (мин. - макс.)	кВт	1,50	2,00	2,75 (0,56 - 4,10)	3,76 (0,60 - 4,88)	4,70 (0,62 - 5,50)
Годовое энергопотребление ³⁾		кВтч/год	309	382	535	1300	1530
Мощность обогрева	Номинальная (мин. - макс.)	кВт	6,00 (1,80 - 7,00)	7,10 (1,80 - 8,10)	10,00 (3,00 - 14,00)	12,50 (3,30 - 15,00)	14,00 (3,40 - 16,00)
COP ¹⁾	Номинальная (мин. - макс.)	Вт/Вт	4,80	4,41	4,24 (5,36 - 3,50)	3,89 (4,52 - 3,41)	3,70 (5,48 - 3,08)
SCOP ²⁾			4,60A++	4,30A+	4,20A+	3,75	3,70
Расчетная мощность при -10°C		кВт	6,00	6,00	10,00	12,50	13,60
Потребляемая мощность при обогреве	Номинальная (мин. - макс.)	кВт	1,25	1,62	2,36 (0,56 - 4,00)	3,21 (0,73 - 4,40)	3,78 (0,62 - 5,20)
Годовое энергопотребление ³⁾		кВтч/год	1826	1953	3324	4669	5153
Внутренний блок			S-60PT2E5B	S-71PT2E5B	S-100PT2E5B	S-125PT2E5B	S-140PT2E5B
Объем воздушного потока	Hi / Med / Lo	м³/мин	20,0 / 17,0 / 14,5	21,0 / 18,0 / 15,5	30,25 / 23	34 / 28 / 24	35 / 29 / 25
Объем удаления влаги		л/ч	3,4	4,2	6,0	7,9	9,0
Уровень звукового давления ⁴⁾	Hi / Med / Lo	дБ(А)	38/34/30	39/35/31	42 / 37 / 35	46 / 40 / 36	47 / 41 / 37
Мощность звука	Hi / Med / Lo	дБ	56/52/48	57/53/49	60 / 55 / 53	64 / 58 / 54	65 / 59 / 55
Габаритные размеры	В x Ш x Г	мм	235 x 1275 x 690	235 x 1275 x 690	235 x 1590 x 690	235 x 1590 x 690	235 x 1590 x 690
Масса нетто		кг	33	33	40	40	40
Наружный блок			U-60P22E5	U-71P22E5	U-100P22E5	U-125P22E5	U-140P22E5
Источник электропитания		В	220 / 230 / 240	220 / 230 / 240	220 / 230 / 240	220 / 230 / 240	220 / 230 / 240
Сила тока	Охлаждение (Hi / Med / Lo)	А	7,30 / 7,00 / 6,70	9,70 / 9,30 / 8,90	12,80 / 12,20 / 11,70	17,60 / 16,90 / 16,20	22,10 / 21,20 / 20,30
	Обогрев (Hi / Med / Lo)	А	6,05 / 5,80 / 5,55	7,85 / 7,50 / 7,20	10,90 / 10,40 / 10,00	15,00 / 14,30 / 13,70	17,70 / 16,90 / 16,20
Объем воздушного потока	Охлаждение/Обогрев	м³/мин	40 / 45	50 / 45	76 / 70	86 / 78	89 / 83
Уровень звукового давления	Охлаждение/Обогрев (Hi)	дБ(А)	46 / 48	49 / 49	52 / 52	55 / 55	56 / 56
Мощность звука	Охлаждение/Обогрев (Hi)	дБ	65 / 68	69 / 69	70 / 70	73 / 73	74 / 74
Габаритные размеры	В x Ш x Г	мм	695 x 875 x 320	695 x 875 x 320	996 x 980 x 370	996 x 980 x 370	996 x 980 x 370
Масса нетто		кг	44	44	90	94	94
Трубные соединения	Жидкостная труба	Дюйм (мм)	3/8 (9,52)	3/8 (9,52)	3/8 (9,52)	3/8 (9,52)	3/8 (9,52)
	Газовая труба	Дюйм (мм)	5/8 (15,88)	5/8 (15,88)	5/8 (15,88)	5/8 (15,88)	5/8 (15,88)
Диапазон длины трубопровода		м	3 - 40	3 - 40	5 - 50	5 - 50	5 - 50
Разница высот (внутренний/наружный) ⁵⁾		м	30	30	30	30	30
Длина трубы для дополнительного хладагента		м	30	30	30	30	30
Дополнительное количество хладагента		кг/м	35	35	45	45	45
Хладагент (R32) / Экв. CO ₂		кг/т	1,45 / 0,979	1,45 / 0,979	2,60 / 1,755	2,98 / 2,0115	2,98 / 2,0115
Диапазон рабочих температур	Охлаждение, Мин - Макс	°C	-10 ~ +43	-10 ~ +43	-10 ~ +43	-10 ~ +43	-10 ~ +43
	Обогрев, Мин - Макс	°C	-15 ~ +24	-15 ~ +24	-15 ~ +24	-15 ~ +24	-15 ~ +24

Принадлежности	
CZ-RTCS5B	Проводной пульт дистанционного управления с функцией Econavi и datanavi
CZ-RWS3 + CZ-RWRT3	ИК-пульт ДУ
CZ-RE2C2	Простой пульт ДУ
PAW-WTRAY	Лоток для конденсаторной воды, устанавливаемый в подставку

Принадлежности	
PAW-GRDBSE20	Подставка для наружного блока для поглощения шума и вибрации
PAW-GRDSTD40	Подставка для наружного блока 400 x 900 x 400 мм
CZ-CAPWFC1	НОВИНКА Коммерческий адаптер WLAN

Технические преимущества

- Распределение воздуха по всему объему для больших помещений
- Горизонтальный воздушный поток до 9,5 м
- Доступно подключение к приточному воздуху
- Тонкий дизайн с высотой 235 мм подходит для размещения в узких пространствах
- Беззвучная работа
- Datanavi: простой инструмент с функциями пульта дистанционного управления (CZ-RTC5B)
- Двойные, тройные и четверные сплит-системы
- Простое подключение и управление внешним вентилятором или ERV с помощью разъема PAW-FDC на плате внутреннего блока. Внешним устройством можно управлять с помощью пульта дистанционного управления внутреннего блока Panasonic.

Распределение воздуха изменяется в зависимости от режима работы

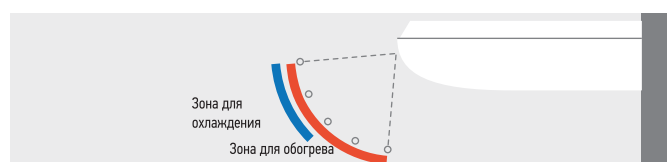

Повышение комфорта благодаря распределению воздушного потока

Воздушный поток в горизонтальном направлении распространяется на расстояние до 9,5 м. Это идеально подходит для широких комнат. Широкое выходное отверстие распределяет поток воздуха влево и вправо. Неприятное чувство, возникающее при непосредственном воздействии прямого воздушного потока на человека, устраняется благодаря активации функции предотвращения сквозняков, которая изменяет область распределения воздуха, так что степень комфорта увеличивается.

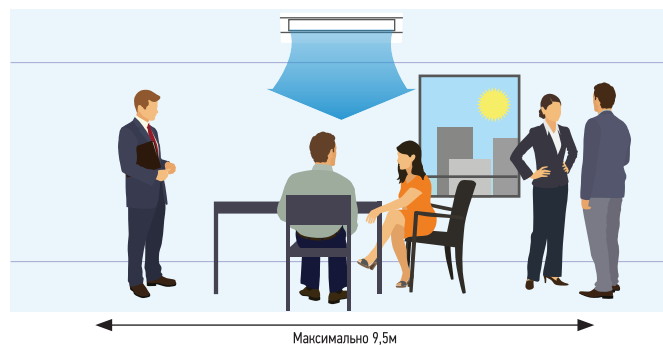

	Трехфазная система			
	10,00кВт	12,50кВт	14,00кВт	
КОМПЛЕКТ	KIT-100PT2Z8	KIT-125PT2Z8	KIT-140PT2Z8	
Пульт ДУ	CZ-RTC5B	CZ-RTC5B	CZ-RTC5B	
Мощность охлаждения	Номинальная (мин. - макс.) кВт	10,00 (3,00 - 11,50)	12,50 (3,20 - 13,50)	14,00 (3,30 - 15,00)
EER ¹⁾	Номинальная (мин. - макс.) Вт/Вт	3,64 (5,36 - 2,80)	3,32 (5,33 - 2,77)	2,98 (5,32 - 2,73)
SEER ²⁾		6,50 A++	5,75	5,48
Расчетная мощность	кВт	10,00	12,50	14,00
Потребляемая мощность при охлаждении	Номинальная (мин. - макс.) кВт	2,75 (0,56 - 4,10)	3,76 (0,60 - 4,88)	4,70 (0,62 - 5,50)
Годовое энергопотребление ³⁾	кВтч/год	538	1304	1534
Мощность обогрева	Номинальная (мин. - макс.) кВт	10,00 (3,00 - 14,00)	12,50 (3,30 - 15,00)	14,00 (3,40 - 16,00)
COP ¹⁾	Номинальная (мин. - макс.) Вт/Вт	4,24 (5,36 - 3,50)	3,89 (4,52 - 3,41)	3,70 (5,48 - 3,08)
SCOP ²⁾		4,20 A+	3,75	3,70
Расчетная мощность при -10°C	кВт	10,00	12,50	13,60
Потребляемая мощность при обогреве	Номинальная (мин. - макс.) кВт	2,36 (0,56 - 4,00)	3,21 (0,73 - 4,40)	3,78 (0,62 - 5,20)
Годовое энергопотребление ³⁾	кВтч/год	3324	4669	5153
Внутренний блок		S-100PT2E5B	S-125PT2E5B	S-140PT2E5B
Объем воздушного потока	Hi / Med / Lo м³/мин	30 / 25 / 23	34 / 28 / 24	35 / 29 / 25
Объем удаления влаги	л/ч	6,0	7,9	9,0
Уровень звукового давления ⁴⁾	Hi / Med / Lo дБ(A)	42 / 37 / 35	46 / 40 / 36	47 / 41 / 37
Мощность звука	Hi / Med / Lo дБ	60 / 55 / 53	64 / 58 / 54	65 / 59 / 55
Габаритные размеры	В x Ш x Г мм	235 x 1590 x 690	235 x 1590 x 690	235 x 1590 x 690
Масса нетто	кг	40	40	40
Наружный блок		U-100P2Z8	U-125P2Z8	U-140P2Z8
Источник электропитания	В	380 / 400 / 415	380 / 400 / 415	380 / 400 / 415
Сила тока	Охлаждение (Hi / Med / Lo) А	4,37 / 4,15 / 4,00	5,90 / 5,60 / 5,40	7,40 / 7,05 / 6,80
	Обогрев (Hi / Med / Lo) А	3,72 / 3,55 / 3,40	5,00 / 4,75 / 4,60	5,90 / 5,60 / 5,40
Объем воздушного потока	Охлаждение/Обогрев м³/мин	76 / 70	86 / 78	89 / 83
Уровень звукового давления	Охлаждение/Обогрев (Hi) дБ(A)	52 / 52	55 / 55	56 / 56
Мощность звука	Охлаждение/Обогрев (Hi) дБ	70 / 70	73 / 73	74 / 74
Габаритные размеры	В x Ш x Г мм	996 x 980 x 370	996 x 980 x 370	996 x 980 x 370
Масса нетто	кг	90	94	94
Трубные соединения	Жидкостная труба Дюйм (мм)	3/8 (9,52)	3/8 (9,52)	3/8 (9,52)
	Газовая труба Дюйм (мм)	5/8 (15,88)	5/8 (15,88)	5/8 (15,88)
Диапазон длины трубопровода	м	5 - 50	5 - 50	5 - 50
Разница высот (внутренний/наружный) ⁵⁾	м	30	30	30
Длина трубы для дополнительного хладагента	м	30	30	30
Дополнительное количество хладагента	г/м	45	45	45
Хладагент (R32) / Эquiv. CO ₂	кг/т	2,60 / 1,755	2,98 / 2,0115	2,98 / 2,0115
Диапазон рабочих температур	Охлаждение, Мин - Макс °C	-10 ~ +43	-10 ~ +43	-10 ~ +43
	Обогрев, Мин - Макс °C	-15 ~ +24	-15 ~ +24	-15 ~ +24

1) Расчет EER и COP основан на EN14511. 2) Для моделей мощностью менее 12 кВт SEER и SCOP рассчитываются на основе значений EU/626/2011. Для моделей мощностью более 12 кВт SEER и SCOP рассчитываются на основе значений EU/2281/2016. 3) Годовое потребление энергии рассчитывается в соответствии с EU/626/2011. 4) Значение звукового давления для блоков измерено в точке 1 м перед основным корпусом и 1 м ниже блока. Уровень звукового давления измеряется в соответствии с Eurovent 6/C/006-97. 5) При установке наружного блока в более высокое положение, чем внутренний блок. *Рекомендуемый ток предохранителя для внутренних блоков — 3 А.



SEER и SCOP: Для KIT-60PK2Z5. УПРАВЛЕНИЕ ЧЕРЕЗ ИНТЕРНЕТ: дополнительная функция. Совместим со всеми решениями для подключения Panasonic. Для получения подробной информации перейдите в раздел «Системы управления».

Инверторный блок высокого статического давления скрытого монтажа PACi Elite+

• Хладагент R32

Канальные системы являются идеальным решением для скрытого типа кондиционирования воздуха, а дополнительные 200-миллиметровые адаптеры обеспечивают простое и бесперебойное соединение со спиральным воздуховодом.



		Однофазная система							
		3,60кВт	5,00кВт	6,00кВт	7,10кВт	10,00кВт	12,50кВт	14,00кВт	
КОМПЛЕКТ		KIT-36PF1ZH5	KIT-50PF1ZH5	KIT-60PF1ZH5	KIT-71PF1ZH5	KIT-100PF1ZH5	KIT-125PF1ZH5	KIT-140PF1ZH5	
Пульт ДУ		CZ-RTC5B	CZ-RTC5B	CZ-RTC5B	CZ-RTC5B	CZ-RTC5B	CZ-RTC5B	CZ-RTC5B	
Мощность охлаждения	Номинальная (мин. - макс.)	кВт	3,60 (1,50 - 4,00)	5,00 (1,50 - 5,60)	6,00 (2,00 - 7,10)	7,10 (2,20 - 9,00)	10,00 (3,10 - 12,50)	12,50 (3,20 - 14,00)	14,00 (3,30 - 16,00)
EER ¹⁾		Вт/Вт	4,74	4,03	3,68	3,84	4,13	3,52	3,26
SEER ²⁾			6,10 A++	5,90 A+	6,40 A++	6,50 A++	6,20 A++	5,88	5,73
Расчетная мощность		кВт	3,60	5,00	6,00	7,10	10,00	12,50	14,00
Потребляемая мощность при охлаждении		кВт	0,76	1,24	1,63	1,85	2,42	3,55	4,30
Годовое энергопотребление ³⁾		кВтч/год	207	297	328	382	564	—	—
Мощность обогрева	Номинальная (мин. - макс.)	кВт	4,00 (1,50 - 5,00)	5,60 (1,50 - 6,50)	7,00 (1,80 - 8,00)	8,00 (2,00 - 9,00)	11,20 (3,10 - 14,00)	14,00 (3,20 - 16,00)	16,00 (3,30 - 18,00)
COP ¹⁾		Вт/Вт	4,76	4,18	4,14	4,00	4,31	4,02	3,65
SCOP ²⁾			4,30 A+	4,20 A+	4,30 A+	4,60 A++	4,40 A+	4,26	4,18
Расчетная мощность при -10°C		кВт	3,60	4,00	6,00	5,20	8,00	9,50	10,60
Потребляемая мощность при обогреве		кВт	0,84	1,34	1,69	2,00	2,60	3,48	4,38
Годовое энергопотребление ³⁾		кВтч/год	1172	1500	1953	1582	2545	—	—
Внутренний блок			S-36PF1E5B	S-50PF1E5B	S-60PF1E5B	S-71PF1E5B	S-100PF1E5B	S-125PF1E5B	S-140PF1E5B
Внешнее статическое давление ⁴⁾	Номинальная (мин. - макс.)	Па	70 (10 - 150)	70 (10 - 150)	70 (10 - 150)	70 (10 - 150)	100 (10 - 150)	100 (10 - 150)	100 (10 - 150)
Объем воздушного потока	Hi / Med / Lo	м³/мин	14,0 / 13,0 / 10,0	16,0 / 15,0 / 12,0	21,0 / 19,0 / 15,0	21,0 / 19,0 / 15,0	32,0 / 26,0 / 21,0	34,0 / 29,0 / 23,0	36,0 / 32,0 / 25,0
Уровень звукового давления ⁵⁾	Hi / Med / Lo	дБ(А)	33 / 29 / 25	34 / 30 / 26	35 / 32 / 26	35 / 32 / 26	38 / 34 / 31	39 / 35 / 32	40 / 36 / 33
Габаритные размеры	В x Ш x Г	мм	290 x 800 x 700	290 x 800 x 700	290 x 1000 x 700	290 x 1000 x 700	290 x 1400 x 700	290 x 1400 x 700	290 x 1400 x 700
Масса нетто	Внутренний блок / Панель	кг	28	28	33	33	45	45	45
Наружный блок			U-36PZH2E5	U-50PZH2E5	U-60PZH2E5	U-71PZH2E5	U-100PZH2E5	U-125PZH2E5	U-140PZH2E5
Источник электропитания		В	220 / 230 / 240	220 / 230 / 240	220 / 230 / 240	220 / 230 / 240	220 / 230 / 240	220 / 230 / 240	220 / 230 / 240
Сила тока	Охлаждение (Hi / Med / Lo)	А	3,45 / 3,30 / 3,15	5,50 / 5,25 / 5,05	7,65 / 7,30 / 7,00	8,35 / 8,00 / 7,65	10,60 / 10,20 / 9,75	15,90 / 15,20 / 14,60	19,50 / 18,60 / 17,80
	Обогрев (Hi / Med / Lo)	А	3,85 / 3,70 / 3,55	6,05 / 5,80 / 5,55	7,95 / 7,60 / 7,25	8,90 / 8,50 / 8,25	11,50 / 11,00 / 10,50	15,60 / 14,90 / 14,30	19,90 / 19,00 / 18,20
Объем воздушного потока	Охлаждение / Обогрев	м³/мин	40 / 40	40 / 45	40 / 45	61 / 60	118 / 108	125 / 122	129 / 116
Уровень звукового давления	Охлаждение / Обогрев (Hi)	дБ(А)	43 / 44	45 / 48	46 / 49	48 / 50	52 / 52	53 / 53	54 / 54
Мощность звука	Охлаждение / Обогрев (Hi)	дБ	62 / 64	64 / 68	65 / 69	65 / 67	69 / 69	70 / 70	71 / 71
Габаритные размеры	В x Ш x Г	мм	695 x 875 x 320	695 x 875 x 320	695 x 875 x 320	996 x 940 x 340	1416 x 940 x 340	1416 x 940 x 340	1416 x 940 x 340
Масса нетто		кг	43	43	44	68	99	99	99
Трубные соединения	Жидкостная труба	Дюйм (мм)	1/4 (6,35)	1/4 (6,35)	3/8 (9,52)	3/8 (9,52)	3/8 (9,52)	3/8 (9,52)	3/8 (9,52)
	Газовая труба	Дюйм (мм)	1/2 (12,70)	1/2 (12,70)	5/8 (15,88)	5/8 (15,88)	5/8 (15,88)	5/8 (15,88)	5/8 (15,88)
Диапазон длины трубопровода		м	3 - 40	3 - 40	3 - 40	5 - 50	5 - 85	5 - 85	5 - 85
Разница высот (внутренний/наружный) ⁶⁾		м	30	30	30	30	30	30	30
Длина трубы для дополнительного хладагента		м	30	30	30	30	30	30	30
Дополнительное количество хладагента		г/м	20	20	35	45	45	45	45
Хладагент (R32) / Экв. CO ₂		кг/т	1,15 / 0,776	1,15 / 0,776	1,45 / 0,979	1,95 / 1,316	3,05 / 2,059	3,05 / 2,059	3,05 / 2,059
Диапазон рабочих температур	Охлаждение, Мин - Макс	°C	-15 ~ +46	-15 ~ +46	-15 ~ +46	-15 ~ +46	-15 ~ +46	-15 ~ +46	-15 ~ +46
	Обогрев, Мин - Макс	°C	-20 ~ +24	-20 ~ +24	-20 ~ +24	-20 ~ +24	-20 ~ +24	-20 ~ +24	-20 ~ +24

Принадлежности	
CZ-RTC5B	Проводной пульт дистанционного управления с функцией Econtavi и datanavi
CZ-RWS3 + CZ-RWRC3	ИК-пульт ДУ
CZ-RE2C2	Простой пульт ДУ
PAW-WTRAY	Лоток для конденсаторной воды, устанавливаемый в подставку
PAW-GRDBSE20	Подставка для наружного блока для поглощения шума и вибрации

Принадлежности	
PAW-GRDSTD40	Подставка для наружного блока 400 x 900 x 400 мм
CZ-56DAF2	Воздуховыпускная камера S...PF1E5B 36, 45 & 50
CZ-90DAF2	Воздуховыпускная камера S...PF1E5B 60 и 71
CZ-160DAF2	Воздуховыпускная камера S...PF1E5B 100, 125 и 140
CZ-DUMPA90MF2	Воздухозаборная камера S...PF1E5B 60 и 71
CZ-DUMPA160MF2	Воздухозаборная камера S...PF1E5B 100, 125 и 140
CZ-CAPWFC1	НОВИНКА Коммерческий адаптер WLAN

Технические преимущества

- Высокое ESP (внешнее статическое давление) до 150 Па
- Функция автоматического обучения для установки уровня необходимого статического давления на месте во время ввода в эксплуатацию (требуется стандартный проводной пульт дистанционного управления)
- Вентилятор постоянного тока для повышения эффективности и контроля
- Встроенный дренажный насос
- Datanavi: простой инструмент с функциями пульта дистанционного управления (CZ-RTC5B)
- Функция Twin-сплит
- Простое подключение и управление внешним вентилятором или ERV с помощью разъема PAW-FDC на плате внутреннего блока. Внешним устройством можно управлять с помощью пульта дистанционного управления внутреннего блока Panasonic

Статическое давление снаружи агрегата может быть увеличено до 150 Па

Тип		36	45	50	60	71	100	125	140
Стандартное значение	Па	70	70	70	70	70	100	100	100
Максимально доступное значение	Па	150	150	150	150	150	150	150	150

Более мощный дренажный насос

Используя дренажный насос высокого подъема, дренажный трубопровод можно установить на высоте до 785 мм от основания устройства.

Воздушные камеры

Воздуховыпускная камера (без регулирующего адаптера)			Воздухозаборная камера (с обеих сторон)		
	Диаметры	Модель		Диаметры	Модель
36, 45 & 50	2xØ200	CZ-56DAF2	60 & 71	3xØ200	CZ-DUMPA90MF2
60 & 71	3xØ200	CZ-90DAF2	100, 125 & 140	4xØ200	CZ-DUMPA160MF2
100, 125 & 140	4xØ200	CZ-160DAF2			

Стандартная высота 290 мм для всех моделей. Стандартизация по высоте позволяет выполнять установку моделей с различной мощностью легко и единообразно.

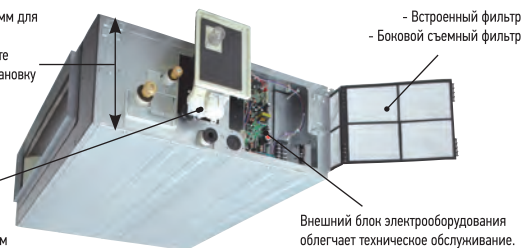

Встроенный дренажный насос (Насос с двигателем постоянного тока)

Внешний блок электрооборудования облегчает техническое обслуживание. P-Link PCB

			Трехфазная система			
			7,10кВт	10,00кВт	12,50кВт	14,00кВт
КОМПЛЕКТ			КИТ-71PF1ZH8	КИТ-100PF1ZH8	КИТ-125PF1ZH8	КИТ-140PF1ZH8
Пульт ДУ			CZ-RTC5B	CZ-RTC5B	CZ-RTC5B	CZ-RTC5B
Мощность охлаждения	Номинальная (мин. - макс.)	кВт	7,10 (2,20 - 9,00)	10,00 (3,10 - 12,50)	12,50 (3,20 - 14,00)	14,00 (3,30 - 16,00)
EER ¹⁾		Вт/Вт	3,84	4,13	3,52	3,26
SEER ²⁾			6,40 A++	6,10 A++	5,87	5,72
Расчетная мощность		кВт	7,10	10,00	12,50	14,00
Потребляемая мощность при охлаждении		кВт	1,85	2,42	3,55	4,30
Годовое энергопотребление ³⁾		кВтч/год	388	574	—	—
Мощность обогрева	Номинальная (мин. - макс.)	кВт	8,00 (2,00 - 9,00)	11,20 (3,10 - 14,00)	14,00 (3,20 - 16,00)	16,00 (3,30 - 18,00)
COP ¹⁾		Вт/Вт	4,00	4,31	4,02	3,65
SCOP ²⁾			4,60 A++	4,40 A+	4,26	4,18
Расчетная мощность при -10°C		кВт	5,20	8,00	9,50	10,60
Потребляемая мощность при обогреве		кВт	2,00	2,60	3,48	4,38
Годовое энергопотребление ³⁾		кВтч/год	1582	2545	—	—
Внутренний блок			S-71PF1E5B	S-100PF1E5B	S-125PF1E5B	S-140PF1E5B
Внешнее статическое давление ⁴⁾	Номинальная (мин. - макс.)	Па	70 (10 - 150)	100 (10 - 150)	100 (10 - 150)	100 (10 - 150)
Объем воздушного потока	Hi / Med / Lo	м³/мин	21,0 / 19,0 / 15,0	32,0 / 26,0 / 21,0	34,0 / 29,0 / 23,0	36,0 / 32,0 / 25,0
Уровень звукового давления ⁵⁾	Hi / Med / Lo	дБ(А)	35 / 32 / 26	38 / 34 / 31	39 / 35 / 32	40 / 36 / 33
Габаритные размеры	В x Ш x Г	мм	290 x 1000 x 700	290 x 1400 x 700	290 x 1400 x 700	290 x 1400 x 700
Масса нетто	Внутренний блок / Панель	кг	33	45	45	45
Наружный блок			U-71PZH2E8	U-100PZH2E8	U-125PZH2E8	U-140PZH2E8
Источник электропитания		В	380 / 400 / 415	380 / 400 / 415	380 / 400 / 415	380 / 400 / 415
Сила тока	Охлаждение (Hi / Med / Lo)	А	2,80 / 2,70 / 2,60	3,60 / 3,40 / 3,30	5,40 / 5,10 / 4,95	6,60 / 6,25 / 6,05
	Обогрев (Hi / Med / Lo)	А	3,00 / 2,90 / 2,80	3,90 / 3,70 / 3,55	5,30 / 5,00 / 4,85	6,70 / 6,40 / 6,15
Объем воздушного потока	Охлаждение / Обогрев	м³/мин	61 / 60	118 / 108	125 / 112	129 / 116
Уровень звукового давления	Охлаждение / Обогрев (Hi)	дБ(А)	48 / 50	52 / 52	53 / 53	54 / 54
Мощность звука	Охлаждение / Обогрев (Hi)	дБ	65 / 67	69 / 69	70 / 70	71 / 71
Габаритные размеры	В x Ш x Г	мм	996 x 940 x 340	1416 x 940 x 340	1416 x 940 x 340	1416 x 940 x 340
Масса нетто		кг	68	99	99	99
Трубные соединения	Жидкостная труба	Дюйм (мм)	3/8 (9,52)	3/8 (9,52)	3/8 (9,52)	3/8 (9,52)
	Газовая труба	Дюйм (мм)	5/8 (15,88)	5/8 (15,88)	5/8 (15,88)	5/8 (15,88)
Диапазон длины трубопровода		м	5 - 50	5 - 85	5 - 85	5 - 85
Разница высот (внутренний/наружный) ⁶⁾		м	30	30	30	30
Длина трубы для дополнительного хладагента		м	30	30	30	30
Дополнительное количество хладагента		г/м	45	45	45	45
Хладагент (R32) / Энк. CO ₂		кг/т	1,95 / 1,316	3,05 / 2,059	3,05 / 2,059	3,05 / 2,059
Диапазон рабочих температур	Охлаждение, Мин - Макс	°C	-15 ~ +46	-15 ~ +46	-15 ~ +46	-15 ~ +46
	Обогрев, Мин - Макс	°C	-20 ~ +24	-20 ~ +24	-20 ~ +24	-20 ~ +24

1) Расчет EER и COP основан на EN14511. 2) Для моделей мощностью менее 12 кВт SEER и SCOP рассчитываются на основе значений EU/626/2011. Для моделей мощностью более 12 кВт SEER и SCOP рассчитываются на основе значений EU/2281/2016. 3) Годовое потребление энергии рассчитывается в соответствии с EU/626/2011. 4) Среднее значение внешнего статического давления, установленное производителем. 5) Звуковое давление агрегата показывает значение, измеренное в положении 1,5 м ниже блока. Уровень звукового давления измеряется в соответствии с Eurovent 6/C/006-97. 6) При установке наружного блока в более высокое положение, чем внутренний блок. *Рекомендуемый ток предохранителя для внутренних блоков — 3 А.



SEER и SCOP: Для КИТ-71PF1ZH8. УПРАВЛЕНИЕ ЧЕРЕЗ ИНТЕРНЕТ: дополнительная функция. Совместим со всеми решениями для подключения Panasonic. -Для получения подробной информации перейдите в раздел «Системы управления».

Условия оценки: Охлаждение, в помещении 27°C СТ / 19°C ВТ. Охлаждение, снаружи 35°C СТ / 24°C ВТ. Обогрев, в помещении 20°C СТ. Обогрев, снаружи 7°C СТ / 6°C ВТ. (СХТ: по сухому термометру; ВТ: по смоченному термометру) Технические характеристики могут быть изменены без предварительного уведомления. Для получения подробной информации о маркировке ERP / Energy посетите наши веб-сайты www.aircon.panasonic.eu или www.ptc.panasonic.eu.

Инверторный блок высокого статического давления скрытого монтажа PACi Standard+ • Хладагент R32

Канальные системы являются идеальным решением для скрытого типа кондиционирования воздуха, а дополнительные 200-миллиметровые адаптеры обеспечивают простое и бесперебойное соединение со спиральным воздуховодом.



		Однофазная система				
		6,00кВт	7,10кВт	10,00кВт	12,50кВт	14,00кВт
КОМПЛЕКТ		КИТ-60PF1Z5	КИТ-71PF1Z5	КИТ-100PF1Z5	КИТ-125PF1Z5	КИТ-140PF1Z5
Пульт дистанционного управления		CZ-RTC5B	CZ-RTC5B	CZ-RTC5B	CZ-RTC5B	CZ-RTC5B
Мощность охлаждения	Номинальная (мин. - макс.) кВт	6,00(2,00 - 7,10)	7,10(2,00 - 7,70)	10,00(3,00 - 11,50)	12,50(3,20 - 13,50)	14,00(3,30 - 15,00)
EER ¹⁾	Номинальная (мин. - макс.) Вт/Вт	3,51	3,23	3,66(5,36 - 2,81)	3,52(5,33 - 2,80)	3,18(5,32 - 2,70)
SEER ²⁾		6,10A++	6,10A++	5,60A+	5,56	5,38
Расчетная мощность	кВт	6,00	7,10	10,00	12,50	14,00
Потребляемая мощность при охлаждении	Номинальная (мин. - макс.) кВт	1,71	2,20	2,73(0,56 - 4,09)	3,55(0,60 - 4,82)	4,40(0,62 - 5,56)
Годовое энергопотребление ³⁾	кВтч/год	344	407	625	787	911
Мощность обогрева	Номинальная (мин. - макс.) кВт	6,00(1,80 - 7,00)	7,10(1,80 - 8,10)	10,00(3,00 - 14,00)	12,50(3,30 - 15,00)	14,00(3,40 - 16,00)
COP ¹⁾	Номинальная (мин. - макс.) Вт/Вт	4,55	4,13	4,31(5,36 - 3,51)	4,02(5,50 - 3,45)	3,79(5,48 - 3,13)
SCOP ²⁾		4,20A+	4,30A+	3,80A	3,61	3,54
Расчетная мощность при -10°C	кВт	6,00	6,00	10,00	12,50	13,60
Потребляемая мощность при обогреве	Номинальная (мин. - макс.) кВт	1,32	1,72	2,32(0,56 - 3,99)	3,11(0,60 - 4,35)	3,69(0,62 - 5,12)
Годовое энергопотребление	кВтч/год	2000	1953	3684	4848	5379
Внутренний блок		S-60PF1E5B	S-71PF1E5B	S-100PF1E5B	S-125PF1E5B	S-140PF1E5B
Внешнее статическое давление ⁴⁾	Номинальная (мин. - макс.) Па	70(10 - 150)	70(10 - 150)	100(10 - 150)	100(10 - 150)	100(10 - 150)
Объем воздушного потока	Hi / Med / Lo м³/мин	21,0/19,0/15,0	21,0/19,0/15,0	32,0/26,0/21,0	34,0/29,0/23,0	36,0/32,0/25,0
Объем удаления влаги	л/ч	3,4	4,2	6,0	7,9	9,0
Уровень звукового давления ⁵⁾	Hi / Med / Lo дБ(A)	35/32/26	35/32/26	38/34/31	39/35/32	40/36/33
Мощность звука	Hi / Med / Lo дБ	57/54/48	57/54/48	60/56/53	61/57/54	62/58/55
Габаритные размеры	В x Ш x Г мм	290 x 1000 x 700	290 x 1000 x 700	290 x 1400 x 700	290 x 1400 x 700	290 x 1400 x 700
Масса нетто	кг	33	33	45	45	45
Наружный блок		U-60PZ2E5	U-71PZ2E5	U-100PZ2E5	U-125PZ2E5	U-140PZ2E5
Источник электропитания	В	220/230/240	220/230/240	220/230/240	220/230/240	220/230/240
Сила тока	Охлаждение (Hi / Med / Lo) А	8,05/7,70/7,35	10,40/9,95/9,50	12,10/11,60/11,10	16,10/15,50/14,80	20,20/19,30/18,60
	Обогрев (Hi / Med / Lo) А	6,05/5,80/5,55	8,10/7,75/7,40	10,10/9,70/9,30	14,00/13,40/12,90	16,80/16,00/15,30
Объем воздушного потока	Охлаждение/Обогрев м³/мин	40/45	50/45	76/70	86/78	89/83
Уровень звукового давления ⁵⁾	Охлаждение/Обогрев (Hi) дБ(A)	46/48	49/49	52/52	55/55	56/56
Мощность звука	Охлаждение/Обогрев (Hi) дБ	65/68	69/69	70/70	73/73	74/74
Габаритные размеры	В x Ш x Г мм	695 x 875 x 320	695 x 875 x 320	996 x 980 x 370	996 x 980 x 370	996 x 980 x 370
Масса нетто	кг	44	44	90	94	94
Трубные соединения	Жидкостная труба Дюйм (мм)	3/8(9,52)	3/8(9,52)	3/8(9,52)	3/8(9,52)	3/8(9,52)
	Газовая труба Дюйм (мм)	5/8(15,88)	5/8(15,88)	5/8(15,88)	5/8(15,88)	5/8(15,88)
Диапазон длины трубопровода	м	3 - 40	3 - 40	5 - 50	5 - 50	5 - 50
Разница высот (внутренний/наружный) ⁶⁾	м	30	30	30	30	30
Длина трубы для дополнительного хладагента	м	30	30	30	30	30
Дополнительное количество хладагента	г/м	35	35	45	45	45
Хладагент (R32) / Экв. CO ₂	кг/т	1,45/0,979	1,45/0,979	2,60/1,755	2,98/2,0115	2,98/2,0115
Диапазон рабочих температур	Охлаждение, Мин ~ Макс °C	-10 ~ +43	-10 ~ +43	-10 ~ +43	-10 ~ +43	-10 ~ +43
	Обогрев, Мин ~ Макс °C	-15 ~ +24	-15 ~ +24	-15 ~ +24	-15 ~ +24	-15 ~ +24

Принадлежности	
CZ-RTC5B	Проводной пульт дистанционного управления с функцией Econtavi и datanav
CZ-RWS3 + CZ-RWRC3	ИК-пульт ДУ
CZ-RE2C2	Простой пульт ДУ
PAW-WTRAY	Лоток для конденсаторной воды, устанавливаемый в подставку
PAW-GRDBSE20	Подставка для наружного блока для поглощения шума и вибрации

Принадлежности	
PAW-GRDSTD40	Подставка для наружного блока 400 x 900 x 400 мм
CZ-90DAF2	Воздуховыпускная камера S..PF1E5B 60 и 71
CZ-160DAF2	Воздуховыпускная камера S..PF1E5B 100, 125 и 140
CZ-DUMPA90MF2	Воздухозаборная камера S..PF1E5B 60 и 71
CZ-DUMPA160MF2	Воздухозаборная камера S..PF1E5B 100, 125 и 140
CZ-CAPWFC1	НОВИНКА Коммерческий адаптер WLAN

Технические преимущества

- Высокое ESP (внешнее статическое давление) до 150 Па
- Функция автоматического обучения для установки уровня необходимого статического давления на месте во время ввода в эксплуатацию (требуется стандартный проводной пульт дистанционного управления)
- Вентилятор постоянного тока для повышения эффективности и контроля
- Встроенный дренажный насос
- Datnavi: простой инструмент с функциями пульта дистанционного управления (CZ-RTC5B)
- Функция Twin-сплит
- Простое подключение и управление внешним вентилятором или ERV с помощью разъема PAW-FDC на плате внутреннего блока. Внешним устройством можно управлять с помощью пульта дистанционного управления внутреннего блока Panasonic

Статическое давление снаружи агрегата может быть увеличено до 150 Па

Тип		60	71	100	125	140
Стандартное значение	Па	70	70	100	100	100
Максимально доступное значение	Па	150	150	150	150	150

Более мощный дренажный насос

Используя дренажный насос высокого подъема, дренажный трубопровод можно установить на высоте до 785 мм от основания устройства.

Воздушные камеры

Воздуховыпускная камера (без регулирующего адаптера)			Воздухозаборная камера (с обеих сторон)		
Диаметры	Модель		Диаметры	Модель	
60 & 71	3xØ 200	CZ-90DAF2	60 & 71	3xØ 200	CZ-DUMPA90MF2
100, 125 & 140	4xØ 200	CZ-160DAF2	100, 125 & 140	4xØ 200	CZ-DUMPA160MF2

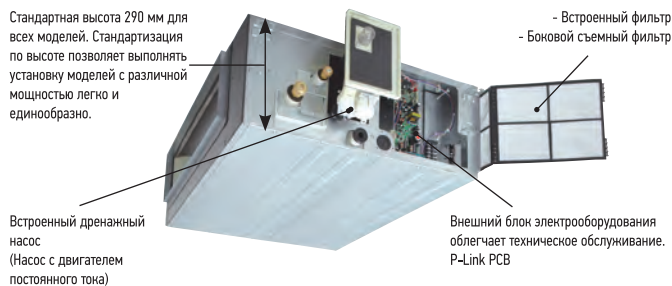

		Трехфазная система		
		10,00 кВт	12,50 кВт	14,00 кВт
КОМПЛЕКТ		KIT-100PF1Z8	KIT-125PF1Z8	KIT-140PF1Z8
Пульт дистанционного управления		CZ-RTC5B	CZ-RTC5B	CZ-RTC5B
Мощность охлаждения	Номинальная (мин. - макс.) кВт	10,00 (3,00 - 11,50)	12,50 (3,20 - 13,50)	14,00 (3,30 - 15,00)
EER ¹⁾	Номинальная (мин. - макс.) Вт/Вт	3,66 (5,36 - 2,81)	3,52 (5,33 - 2,80)	3,18 (5,32 - 2,70)
SEER ²⁾		5,60 A+	5,54	5,37
Расчетная мощность	кВт	10,00	12,50	14,00
Потребляемая мощность при охлаждении	Номинальная (мин. - макс.) кВт	2,73 (0,56 - 4,09)	3,55 (0,60 - 4,82)	4,40 (0,62 - 5,56)
Годовое энергопотребление ³⁾	кВтч/год	625	790	912
Мощность обогрева	Номинальная (мин. - макс.) кВт	10,00 (3,00 - 14,00)	12,50 (3,30 - 15,00)	14,00 (3,40 - 16,00)
COP ¹⁾	Номинальная (мин. - макс.) Вт/Вт	4,31 (5,36 - 3,51)	4,02 (5,50 - 3,45)	3,79 (5,48 - 3,13)
SCOP ²⁾		3,80 A	3,61	3,54
Расчетная мощность при -10°C	кВт	10,00	12,50	13,60
Потребляемая мощность при обогреве	Номинальная (мин. - макс.) кВт	2,32 (0,56 - 3,99)	3,11 (0,60 - 4,35)	3,69 (0,62 - 5,12)
Годовое энергопотребление	кВтч/год	3684	4848	5379
Внутренний блок		S-100PF1E5B	S-125PF1E5B	S-140PF1E5B
Внешнее статическое давление ⁴⁾	Номинальная (мин. - макс.) Па	100 (10 - 150)	100 (10 - 150)	100 (10 - 150)
Объем воздушного потока	Hi / Med / Lo м³/мин	32,0 / 26,0 / 21,0	34,0 / 29,0 / 23,0	36,0 / 32,0 / 25,0
Объем удаления влаги	л/ч	6,0	7,9	9,0
Уровень звукового давления ⁵⁾	Hi / Med / Lo дБ(А)	38 / 34 / 31	39 / 35 / 32	40 / 36 / 33
Мощность звука	Hi / Med / Lo дБ	60 / 56 / 53	61 / 57 / 54	62 / 58 / 55
Габаритные размеры	В x Ш x Г мм	290 x 1400 x 700	290 x 1400 x 700	290 x 1400 x 700
Масса нетто	кг	45	45	45
Наружный блок		U-100PZ2E8	U-125PZ2E8	U-140PZ2E8
Источник электропитания	В	380 / 400 / 415	380 / 400 / 415	380 / 400 / 415
Сила тока	Охлаждение (Hi / Med / Lo) А	4,15 / 3,95 / 3,80	5,40 / 5,10 / 4,95	6,75 / 6,40 / 6,15
	Обогрев (Hi / Med / Lo) А	3,45 / 3,30 / 3,20	4,70 / 4,45 / 4,30	5,60 / 5,30 / 5,15
Объем воздушного потока	Охлаждение/Обогрев м³/мин	76 / 70	86 / 78	89 / 83
Уровень звукового давления ⁵⁾	Охлаждение/Обогрев (Hi) дБ(А)	52 / 52	55 / 55	56 / 56
Мощность звука	Охлаждение/Обогрев (Hi) дБ	70 / 70	73 / 73	74 / 74
Габаритные размеры	В x Ш x Г мм	996 x 980 x 370	996 x 980 x 370	996 x 980 x 370
Масса нетто	кг	90	94	94
Трубные соединения	Жидкостная труба Дюйм (мм)	3/8 (9,52)	3/8 (9,52)	3/8 (9,52)
	Газовая труба Дюйм (мм)	5/8 (15,88)	5/8 (15,88)	5/8 (15,88)
Диапазон длины трубопровода	м	5 - 50	5 - 50	5 - 50
Разница высот (внутренний/наружный) ⁶⁾	м	30	30	30
Длина трубы для дополнительного хладагента	м	30	30	30
Дополнительное количество хладагента	г/м	45	45	45
Хладагент (R32) / Эвк. CO ₂	кг/т	2,60 / 1,755	2,98 / 2,0115	2,98 / 2,0115
Диапазон рабочих температур	Охлаждение, Мин ~ Макс °C	-10 ~ +43	-10 ~ +43	-10 ~ +43
	Обогрев, Мин ~ Макс °C	-15 ~ +24	-15 ~ +24	-15 ~ +24

1) Расчет EER и COP основан на EN14511. 2) Для моделей мощностью менее 12 кВт SEER и SCOP рассчитываются на основе значений EU/626/2011. Для моделей мощностью более 12 кВт SEER и SCOP рассчитываются на основе значений EU/2281/2016. 3) Годовое потребление энергии рассчитывается в соответствии с EU/626/2011. 4) Среднее значение внешнего статического давления, установленное производителем. 5) Звуковое давление агрегата показывает значение, измеренное в положении 1,5 м ниже блока. Уровень звукового давления измеряется в соответствии с Eurovent 6/C/006-97. 6) При установке наружного блока в более высокое положение, чем внутренний блок. *Рекомендуемый ток предохранителя для внутренних блоков — 3 А.



SEER и SCOP: Для KIT-71PF1Z5. УПРАВЛЕНИЕ ЧЕРЕЗ ИНТЕРНЕТ: Дополнительная функция. Совместим со всеми решениями для подключения Panasonic. - Для получения подробной информации перейдите в раздел «Системы управления».

Условия оценки: Охлаждение, в помещении 27°C CT / 19°C BT. Охлаждение, снаружи 35°C CT / 24°C BT. Обогрев, в помещении 20°C CT. Обогрев, снаружи 7°C CT / 6°C BT. (CXT: по сухому термометру; BT: по смоченному термометру). Технические характеристики могут быть изменены без предварительного уведомления. Для получения подробной информации о маркировке ERP / Energy посетите наши веб-сайты www.aircon.panasonic.eu или www.ptc.panasonic.eu.

Инверторный блок низкого статического давления скрытого монтажа PACi Elite+

• Хладагент R32

Глубина в 250 мм обеспечивает большую гибкость при установке и значительно большее количество вариантов размещения устройства. Идеально подходит для помещений с узкими межпотолочными пространствами.

Ультра-тонкий формат: высота 250 мм для всех моделей.



			Однофазная система							
			3,60кВт	5,00кВт	6,00кВт	7,10кВт	10,00кВт	12,50кВт	14,00кВт	
КОМПЛЕКТ			КИТ-36PN1ZH5	КИТ-50PN1ZH5	КИТ-60PN1ZH5	КИТ-71PN1ZH5	КИТ-100PN1ZH5	КИТ-125PN1ZH5	КИТ-140PN1ZH5	
Пульт ДУ			CZ-RTC5B	CZ-RTC5B	CZ-RTC5B	CZ-RTC5B	CZ-RTC5B	CZ-RTC5B	CZ-RTC5B	
Мощность охлаждения	Номинальная (мин. - макс.)	кВт	3,60 (1,50 - 4,00)	5,00 (1,50 - 5,60)	6,00 (2,00 - 7,10)	7,10 (2,00 - 9,00)	10,00 (3,10 - 12,50)	12,50 (3,20 - 14,00)	14,00 (3,30 - 16,00)	
EER ¹⁾		Вт/Вт	3,85	3,40	3,41	3,40	3,95	3,35	3,15	
SEER ²⁾			5,10 A	5,10 A	6,00 A+	6,00 A+	6,00 A+	5,95	5,84	
Расчетная мощность		кВт	3,60	5,00	6,00	7,10	10,00	12,50	14,00	
Потребляемая мощность при охлаждении		кВт	0,93	1,47	1,76	2,09	2,53	3,73	4,45	
Годовое энергопотребление ³⁾		кВтч/год	246	342	350	414	582	—	—	
Мощность обогрева	Номинальная (мин. - макс.)	кВт	4,00 (1,50 - 5,00)	5,60 (1,50 - 6,50)	7,00 (1,80 - 7,00)	8,00 (2,00 - 9,00)	11,20 (3,10 - 14,00)	14,00 (3,30 - 16,00)	16,00 (3,30 - 18,00)	
COP ¹⁾		Вт/Вт	4,40	3,50	3,80	3,90	4,00	3,70	3,50	
SCOP ²⁾			4,00 A+	4,00 A+	4,00 A+	4,00 A+	4,00 A+	3,91	3,80	
Расчетная мощность при -10°C		кВт	3,60	3,80	5,60	5,20	8,00	9,50	10,60	
Потребляемая мощность при обогреве		кВт	0,91	1,60	1,84	2,05	2,80	3,78	4,45	
Годовое энергопотребление ³⁾		кВтч/год	1258	1573	2095	1914	2799	—	—	
Внутренний блок			S-36PN1E5B	S-50PN1E5B	S-60PN1E5B	S-71PN1E5B	S-100PN1E5B	S-125PN1E5B	S-140PN1E5B	
Внешнее статическое давление ¹⁾	Номинальная (мин. - макс.)	Па	25 (10 - 80)	25 (10 - 80)	25 (10 - 80)	25 (10 - 80)	40 (10 - 80)	50 (10 - 80)	50 (10 - 80)	
Объем воздушного потока	Hi / Med / Lo	м³/мин	14,0 / 12,0 / 10,0	16,0 / 13,0 / 10,0	22,0 / 20,0 / 16,0	22,0 / 20,0 / 16,0	36,0 / 33,0 / 26,0	38,0 / 35,0 / 28,0	40,0 / 37,0 / 30,0	
Уровень звукового давления ²⁾	Hi / Med / Lo	дБ(A)	35 / 33 / 30	36 / 34 / 30	38 / 36 / 31	38 / 36 / 31	39 / 37 / 32	40 / 38 / 33	41 / 39 / 34	
Габаритные размеры	В x Ш x Г	мм	250 x 780 x 650	250 x 780 x 650	250 x 1000 x 650	250 x 1000 x 650	250 x 1200 x 650	250 x 1200 x 650	250 x 1200 x 650	
Масса нетто	Внутренний блок / Панель	кг	29	29	32	32	41	41	41	
Наружный блок			U-36PZH2E5	U-50PZH2E5	U-60PZH2E5	U-71PZH2E5	U-100PZH2E5	U-125PZH2E5	U-140PZH2E5	
Источник электропитания			220 / 230 / 240	220 / 230 / 240	220 / 230 / 240	220 / 230 / 240	220 / 230 / 240	220 / 230 / 240	220 / 230 / 240	
Сила тока	Охлаждение	A	4,20 / 4,00 / 3,85	6,50 / 6,20 / 5,95	8,20 / 7,85 / 7,50	9,45 / 9,00 / 8,60	11,20 / 10,70 / 10,20	16,90 / 16,10 / 15,40	20,00 / 19,30 / 18,40	
	Обогрев	A	4,10 / 3,90 / 3,75	7,15 / 6,85 / 6,55	8,60 / 8,25 / 7,85	9,20 / 8,85 / 8,45	2,40 / 11,90 / 11,40	17,00 / 16,20 / 15,60	20,20 / 19,30 / 18,50	
Объем воздушного потока	Охлаждение/Обогрев	м³/мин	40 / 40	40 / 45	40 / 45	61 / 60	118 / 108	125 / 122	129 / 116	
Уровень звукового давления	Охлаждение/Обогрев (Hi)	дБ(A)	43 / 44	45 / 48	46 / 49	48 / 50	52 / 52	53 / 53	54 / 54	
Мощность звука	Охлаждение/Обогрев (Hi)	дБ	62 / 64	64 / 68	65 / 69	65 / 67	69 / 69	70 / 70	71 / 71	
Габаритные размеры	В x Ш x Г	мм	695 x 875 x 320	695 x 875 x 320	695 x 875 x 320	996 x 940 x 340	1416 x 940 x 340	1416 x 940 x 340	1416 x 940 x 340	
Масса нетто			43	43	44	68	99	99	99	
Трубные соединения	Жидкостная труба	Дюйм (мм)	1/4 (6,35)	1/4 (6,35)	3/8 (9,52)	3/8 (9,52)	3/8 (9,52)	3/8 (9,52)	3/8 (9,52)	
	Газовая труба	Дюйм (мм)	1/2 (12,70)	1/2 (12,70)	5/8 (15,88)	5/8 (15,88)	5/8 (15,88)	5/8 (15,88)	5/8 (15,88)	
Диапазон длины трубопровода			3 - 40	3 - 40	3 - 40	5 - 50	5 - 85	5 - 85	5 - 85	
Разница высот (внутренний/наружный) ⁴⁾			30	30	30	30	30	30	30	
Длина трубы для дополнительного хладагента			30	30	30	30	30	30	30	
Дополнительное количество хладагента			20	20	35	45	45	45	45	
Хладагент (R32) / Экв. CO ₂			1,15 / 0,776	1,15 / 0,776	1,45 / 0,979	1,95 / 1,316	3,05 / 2,059	3,05 / 2,059	3,05 / 2,059	
Диапазон рабочих температур	Охлаждение, Мин ~ Макс	°C	-15 ~ +46	-15 ~ +46	-15 ~ +46	-15 ~ +46	-15 ~ +46	-15 ~ +46	-15 ~ +46	
	Обогрев, Мин ~ Макс	°C	-20 ~ +24	-20 ~ +24	-20 ~ +24	-20 ~ +24	-20 ~ +24	-20 ~ +24	-20 ~ +24	

Принадлежности	
CZ-RTC5B	Проводной пульт дистанционного управления с функцией Econavi и datanavi
CZ-RWS3 + CZ-RWRC3	ИК-пульт ДУ
CZ-RE2C2	Простой пульт ДУ
PAW-WTRAY	Лоток для конденсаторной воды, устанавливаемый в подставку

Принадлежности	
PAW-GRDBSE20	Подставка для наружного блока для поглощения шума и вибрации
PAW-GRDSTD40	Подставка для наружного блока 400 x 900 x 400 мм
CZ-CAPWFC1	НОВИНКА Коммерческий адаптер WLAN

Технические преимущества

- Функция автоматического обучения для установки уровня необходимого статического давления на месте во время ввода в эксплуатацию (требуется стандартный проводной пульт дистанционного управления. Только для моделей S-60/71/100/125/140PN1E5B)
- Компактные внутренние блоки без потерь статического давления (высота всего 250 мм)
- Статическое давление 50 Па
- Простота обслуживания благодаря внешнему расположению электрической распределительной коробки
- 3-х скоростной центробежный вентилятор с управлением через проводной или инфракрасный пульт ДУ
- Вентилятор постоянного тока для повышения эффективности и контроля
- Простое подключение и управление внешним вентилятором или ERV с помощью разъема PAW-FDC на плате внутреннего блока. Внешним устройством можно управлять с помощью пульта дистанционного управления внутреннего блока Panasonic

Пример системы

На стороне блока управления корпуса внутреннего блока требуется наличие смотрового окна (450 мм x 450 мм или более).

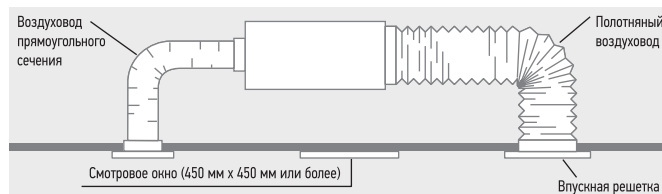

Уменьшение сквозняков при обогреве

Точная система измерения температуры DX Coil с помощью датчиков E1 и E2 для уменьшения сквозняков при обогреве и повышения эффективности и комфорта.

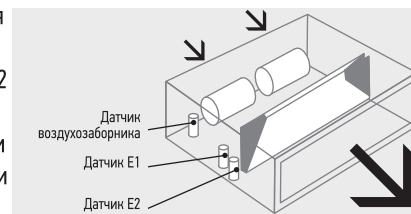

За подробностями обращайтесь к уполномоченному дилеру Panasonic.

		Трехфазная система			
		7,10кВт	10,00кВт	12,50кВт	14,00кВт
КОМПЛЕКТ		KIT-71PN1ZH8	KIT-100PN1ZH8	KIT-125PN1ZH8	KIT-140PN1ZH8
Пульт ДУ		CZ-RTC5B	CZ-RTC5B	CZ-RTC5B	CZ-RTC5B
Мощность охлаждения	Номинальная (мин. - макс.) кВт	7,10 (2,20 - 9,00)	10,00 (3,10 - 12,50)	12,50 (3,20 - 14,00)	14,00 (3,30 - 16,00)
EER ¹⁾	Вт/Вт	3,40	3,95	3,35	3,15
SEER ²⁾		5,90 A+	5,90 A+	5,93	5,82
Расчетная мощность	кВт	7,10	10,00	12,50	14,00
Потребляемая мощность при охлаждении	кВт	2,09	2,53	3,73	4,45
Годовое энергопотребление ³⁾	кВтч/год	418	588	—	—
Мощность обогрева	Номинальная (мин. - макс.) кВт	8,00 (2,00 - 9,00)	11,20 (3,10 - 14,00)	14,00 (3,30 - 16,00)	16,00 (3,30 - 18,00)
COP ¹⁾	Вт/Вт	3,90	4,00	3,70	3,60
SCOP ²⁾		4,00 A+	4,00 A+	3,91	3,80
Расчетная мощность при -10°C	кВт	5,20	8,00	9,50	10,60
Потребляемая мощность при обогреве	кВт	2,05	2,80	3,78	4,45
Годовое энергопотребление ³⁾	кВтч/год	1914	2799	—	—
Внутренний блок		S-71PN1E5B	S-100PN1E5B	S-125PN1E5B	S-140PN1E5B
Внешнее статическое давление ⁴⁾	Номинальная (мин. - макс.) Па	25 (10 - 80)	40 (10 - 80)	50 (10 - 80)	50 (10 - 80)
Объем воздушного потока	Hi / Med / Lo м³/мин	22,0 / 20,0 / 16,0	36,0 / 33,0 / 26,0	38,0 / 35,0 / 28,0	46,0 / 37,0 / 30,0
Уровень звукового давления ⁵⁾	Hi / Med / Lo дБ(A)	38 / 36 / 31	39 / 37 / 32	40 / 38 / 33	41 / 39 / 34
Габаритные размеры	В x Ш x Г мм	250 x 1000 x 650	250 x 1200 x 650	250 x 1200 x 650	250 x 1200 x 650
Масса нетто	Внутренний блок / Панель кг	32	41	41	41
Наружный блок		U-71PZH2E8	U-100PZH2E8	U-125PZH2E8	U-140PZH2E8
Источник электропитания	В	380 / 400 / 415	380 / 400 / 415	380 / 400 / 415	380 / 400 / 415
Сила тока	Охлаждение А	3,20 / 3,05 / 2,95	3,75 / 3,55 / 3,45	5,65 / 5,40 / 5,20	11,70 / 11,20 / 10,70
	Обогрев А	3,20 / 2,95 / 2,85	4,20 / 4,00 / 3,85	5,75 / 5,45 / 5,25	6,80 / 6,45 / 6,20
Объем воздушного потока	Охлаждение/Обогрев м³/мин	61 / 60	118 / 108	125 / 112	129 / 116
Уровень звукового давления	Охлаждение/Обогрев (Hi) дБ(A)	48 / 50	52 / 52	53 / 53	54 / 54
Мощность звука	Охлаждение/Обогрев (Hi) дБ	65 / 67	69 / 69	70 / 70	71 / 71
Габаритные размеры	В x Ш x Г мм	996 x 940 x 340	1416 x 940 x 340	1416 x 940 x 340	1416 x 940 x 340
Масса нетто	кг	68	99	99	99
Трубные соединения	Жидкостная труба Дюйм (мм)	3/8 (9,52)	3/8 (9,52)	3/8 (9,52)	3/8 (9,52)
	Газовая труба Дюйм (мм)	5/8 (15,88)	5/8 (15,88)	5/8 (15,88)	5/8 (15,88)
Диапазон длины трубопровода	м	5 - 50	5 - 85	5 - 85	5 - 85
Разница высот (внутренний/наружный) ⁶⁾	м	30	30	30	30
Длина трубы для дополнительного хладагента	м	30	30	30	30
Дополнительное количество хладагента	г/м	45	45	45	45
Хладагент (R32) / Энк. CO ₂	кг/т	1,95 / 1,316	3,05 / 2,059	3,05 / 2,059	3,05 / 2,059
Диапазон рабочих температур	Охлаждение, Мин - Макс °C	-15 ~ +46	-15 ~ +46	-15 ~ +46	-15 ~ +46
	Обогрев, Мин - Макс °C	-20 ~ +24	-20 ~ +24	-20 ~ +24	-20 ~ +24

1) Расчет EER и COP основан на EN14511. 2) Для моделей мощностью менее 12 кВт SEER и SCOP рассчитываются на основе значений EU/626/2011. Для моделей мощностью более 12 кВт SEER и SCOP рассчитываются на основе значений EU/2281/2016. 3) Годовое потребление энергии рассчитывается в соответствии с EU/626/2011. 4) Среднее значение внешнего статического давления, установленное производителем. 5) Звуковое давление агрегата показывает значение, измеренное в положении 1,5 м ниже блока. Уровень звукового давления измеряется в соответствии с Eurovent 6/C/006-97. 6) При установке наружного блока в более высокое положение, чем внутренний блок. *Рекомендуемый ток предохранителя для внутренних блоков — 3 А.



SEER и SCOP: KIT-60PN1ZH5, KIT-71PN1ZH5 и KIT-100PN1ZH5. УПРАВЛЕНИЕ ЧЕРЕЗ ИНТЕРНЕТ. Дополнительная функция. Совместим со всеми решениями для подключения Panasonic. -Для получения подробной информации перейдите в раздел «Системы управления».

Условия оценки: Охлаждение, в помещении 27°C CT / 19°C BT. Охлаждение, снаружи 35°C CT / 24°C BT. Обогрев, в помещении 20°C CT. Обогрев, снаружи 7°C CT / 6°C BT. (CXT: по сухому термометру; BT: по смоченному термометру)
Технические характеристики могут быть изменены без предварительного уведомления. Для получения подробной информации о маркировке EPR / Energy посетите наши веб-сайты www.aircon.panasonic.eu или www.ptc.panasonic.eu.

Инверторный блок низкого статического давления скрытого монтажа PACi Standard+ • Хладагент R32

Глубина в 250 мм обеспечивает большую гибкость при установке и значительно большее количество вариантов размещения устройства. Идеально подходит для помещений с узкими межпотолочными пространствами.

Ультратонкий формат: высота 250 мм для всех моделей.



			Однофазная система				
			6,00кВт	7,10кВт	10,00кВт	12,50кВт	14,00кВт
КОМПЛЕКТ			KIT-60PN1Z5	KIT-71PN1Z5	KIT-100PN1Z5	KIT-125PN1Z5	KIT-140PN1Z5
Пульт дистанционного управления			CZ-RTC5B	CZ-RTC5B	CZ-RTC5B	CZ-RTC5B	CZ-RTC5B
Мощность охлаждения	Номинальная (мин. - макс.)	кВт	6,00 (2,00 - 7,10)	7,10 (2,00 - 7,70)	10,00 (3,00 - 11,50)	12,50 (3,20 - 13,50)	14,00 (3,30 - 15,00)
EER ¹⁾		Вт/Вт	3,31	3,11	3,30	3,20	3,00
SEER ²⁾			5,80 A+	5,80 A+	5,40 A	5,13	5,02
Расчетная мощность		кВт	6,00	7,10	10,00	12,50	14,00
Потребляемая мощность при охлаждении		кВт	1,81	2,28	3,03	3,90	4,65
Годовое энергопотребление ³⁾		кВтч/год	361	428	641	—	—
Мощность обогрева	Номинальная (мин. - макс.)	кВт	6,00 (1,80 - 7,00)	7,10 (1,80 - 8,10)	10,00 (3,00 - 14,00)	12,50 (3,30 - 15,00)	14,00 (3,40 - 16,00)
COP ¹⁾		Вт/Вт	3,90	3,72	3,91	3,60	3,55
SCOP ²⁾			4,00 A+	4,00 A+	3,90 A	3,60	3,51
Расчетная мощность при -10°C		кВт	5,60	5,60	7,60	12,50	14,00
Потребляемая мощность при обогреве		кВт	1,54	1,90	2,56	3,46	3,94
Годовое энергопотребление ³⁾		кВтч/год	2095	2100	3589	—	—
Внутренний блок			S-60PN1E5B	S-71PN1E5B	S-100PN1E5B	S-125PN1E5B	S-140PN1E5B
Внешнее статическое давление ⁴⁾	Номинальная (мин. - макс.)	Па	25(10 - 80)	25(10 - 80)	40(10 - 80)	50(10 - 80)	50(10 - 80)
Объем воздушного потока	Hi / Med / Lo	м³/мин	22,0/20,0/16,0	22,0/20,0/16,0	36,0/33,0/26,0	38,0/35,0/28,0	40,0/37,0/30,0
Уровень звукового давления ⁵⁾	Hi / Med / Lo	дБ(A)	38/36/31	38/36/31	39/37/32	40/38/33	41/39/34
Габаритные размеры	В x Ш x Г	мм	250 x 1000 x 650	250 x 1000 x 650	250 x 1200 x 650	250 x 1200 x 650	250 x 1200 x 650
Масса нетто		кг	32	32	41	41	41
Наружный блок			U-60PZ2E5	U-71PZ2E5	U-100PZ2E5	U-125PZ2E5	U-140PZ2E5
Источник электропитания			220/230/240	220/230/240	220/230/240	220/230/240	220/230/240
Сила тока	Охлаждение	A	8,30/8,00/7,60	10,60/10,10/9,60	14,00/13,30/12,80	17,90/17,10/16,50	21,50/20,50/19,60
	Обогрев	A	7,00/6,70/6,40	8,80/8,40/8,00	11,60/11,10/10,70	15,80/15,10/14,50	18,00/17,30/16,50
Объем воздушного потока	Охлаждение/Обогрев	м³/мин	40/45	50/45	76/70	86/78	89/83
Уровень звукового давления	Охлаждение/Обогрев (Hi)	дБ(A)	46/48	49/49	52/52	55/55	56/56
Мощность звука	Охлаждение/Обогрев (Hi)	дБ	65/68	69/69	70/70	73/73	74/74
Габаритные размеры	В x Ш x Г	мм	695 x 875 x 320	695 x 875 x 320	996 x 980 x 370	996 x 980 x 370	996 x 980 x 370
Масса нетто		кг	44	44	90	94	94
Трубные соединения	Жидкостная труба	Дюйм (мм)	3/8 (9,52)	3/8 (9,52)	3/8 (9,52)	3/8 (9,52)	3/8 (9,52)
	Газовая труба	Дюйм (мм)	5/8 (15,88)	5/8 (15,88)	5/8 (15,88)	5/8 (15,88)	5/8 (15,88)
Диапазон длины трубопровода		м	3 - 40	3 - 40	5 - 50	5 - 50	5 - 50
Разница высот (внутренний/наружный) ⁶⁾		м	30	30	30	30	30
Длина трубы для дополнительного хладагента		м	30	30	30	30	30
Дополнительное количество хладагента		г/м	35	35	45	45	45
Хладагент (R32) / Экв. CO ₂		кг/т	1,45/0,979	1,45/0,979	2,60/1,755	2,98/2,0115	2,98/2,0115
Диапазон рабочих температур	Охлаждение, Мин - Макс	°C	-10 ~ +43	-10 ~ +43	-10 ~ +43	-10 ~ +43	-10 ~ +43
	Обогрев, Мин - Макс	°C	-15 ~ +24	-15 ~ +24	-15 ~ +24	-15 ~ +24	-15 ~ +24

Принадлежности	
CZ-RTC5B	Проводной пульт дистанционного управления с функцией Econavi и datanavi
CZ-RWS3 + CZ-RWRC3	ИК-пульт ДУ
CZ-RE2C2	Простой пульт ДУ
PAW-WTRAY	Лоток для конденсаторной воды, устанавливаемый в подставку

Принадлежности	
PAW-GRDBSE20	Подставка для наружного блока для поглощения шума и вибрации
PAW-GRDSTD40	Подставка для наружного блока 400 x 900 x 400 мм
CZ-CAPWFC1	НОВИНКА Коммерческий адаптер WLAN

Технические преимущества

- Функция автоматического обучения для установки уровня необходимого статического давления на месте во время ввода в эксплуатацию (требуется стандартный проводной пульт дистанционного управления. Только для моделей S-60/71/100/125/140PN1E5B)
- Компактные внутренние блоки без потерь статического давления (высота всего 250 мм)
- Статическое давление 50 Па
- Простота обслуживания благодаря внешнему расположению электрической распределительной коробки
- 3-х скоростной центробежный вентилятор с управлением через проводной или инфракрасный пульт ДУ
- Вентилятор постоянного тока для повышения эффективности и контроля
- Простое подключение и управление внешним вентилятором или ERV с помощью разъема PAW-FDC на плате внутреннего блока. Внешним устройством можно управлять с помощью пульта дистанционного управления внутреннего блока Panasonic

Пример системы

На стороне блока управления корпуса внутреннего блока требуется наличие смотрового окна (450 мм x 450 мм или более).

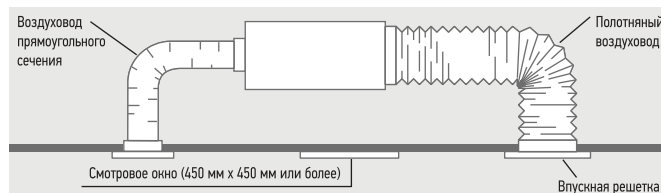

Уменьшение сквозняков при обогреве

Точная система измерения температуры DX Coil с помощью датчиков E1 и E2 для уменьшения сквозняков при обогреве и повышения эффективности и комфорта.

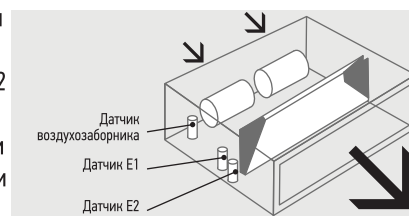

За подробностями обращайтесь к уполномоченному дилеру Panasonic.

			Трехфазная система		
			10,00кВт	12,50кВт	14,00кВт
КОМПЛЕКТ			KIT-100PN1Z8	KIT-125PN1Z8	KIT-140PN1Z8
Пульт дистанционного управления			CZ-RTC5B	CZ-RTC5B	CZ-RTC5B
Мощность охлаждения	Номинальная (мин. - макс.)	кВт	10,00 (3,00 - 11,50)	12,50 (3,20 - 13,50)	14,00 (3,30 - 15,00)
EER ¹⁾		Вт/Вт	3,30	3,21	3,01
SEER ²⁾			5,40 A	5,11	5,01
Расчетная мощность		кВт	10,00	12,50	14,00
Потребляемая мощность при охлаждении		кВт	3,03	3,90	4,65
Годовое энергопотребление ³⁾		кВтч/год	648	—	—
Мощность обогрева	Номинальная (мин. - макс.)	кВт	10,00 (3,00 - 14,00)	12,50 (3,30 - 15,00)	14,00 (3,40 - 16,00)
COP ¹⁾		Вт/Вт	3,91	3,61	3,55
SCOP ²⁾			3,90 A	3,60	3,51
Расчетная мощность при -10°C		кВт	7,60	12,50	14,00
Потребляемая мощность при обогреве		кВт	2,56	3,46	3,94
Годовое энергопотребление ³⁾		кВтч/год	3589	—	—
Внутренний блок			S-100PN1E5B	S-125PN1E5B	S-140PN1E5B
Внешнее статическое давление ⁴⁾	Номинальная (мин. - макс.)	Па	40(10-80)	50(10-80)	50(10-80)
Объем воздушного потока	Hi / Med / Lo	м³/мин	36,0 / 33,0 / 26,0	38,0 / 35,0 / 28,0	40,0 / 37,0 / 30,0
Уровень звукового давления ⁵⁾	Hi / Med / Lo	дБ(A)	39 / 37 / 32	40 / 38 / 33	41 / 39 / 34
Габаритные размеры	В x Ш x Г	мм	250 x 1200 x 650	250 x 1200 x 650	250 x 1200 x 650
Масса нетто		кг	41	41	41
Наружный блок			U-100PZ2E8	U-125PZ2E8	U-140PZ2E8
Источник электропитания		В	380 / 400 / 415	380 / 400 / 415	380 / 400 / 415
Сила тока	Охлаждение	А	4,70 / 4,50 / 4,30	6,00 / 5,70 / 5,50	7,20 / 6,80 / 6,60
	Обогрев	А	3,90 / 3,70 / 3,60	5,30 / 5,00 / 4,90	6,00 / 5,70 / 5,50
Объем воздушного потока	Охлаждение/Обогрев	м³/мин	76 / 70	86 / 78	89 / 83
Уровень звукового давления	Охлаждение/Обогрев (Hi)	дБ(A)	52 / 52	55 / 55	56 / 56
Мощность звука	Охлаждение/Обогрев (Hi)	дБ	70 / 70	73 / 73	74 / 74
Габаритные размеры	В x Ш x Г	мм	996 x 980 x 370	996 x 980 x 370	996 x 980 x 370
Масса нетто		кг	90	94	94
Трубные соединения	Жидкостная труба	Дюйм (мм)	3/8 (9,52)	3/8 (9,52)	3/8 (9,52)
	Газовая труба	Дюйм (мм)	5/8 (15,88)	5/8 (15,88)	5/8 (15,88)
Диапазон длины трубопровода		м	5-50	5-50	5-50
Разница высот (внутренний/наружный) ⁶⁾		м	30	30	30
Длина трубы для дополнительного хладагента		м	30	30	30
Дополнительное количество хладагента		г/м	45	45	45
Хладагент (R32) / Экв. CO ₂		кг/т	2,60 / 1,755	2,98 / 2,0115	2,98 / 2,0115
Диапазон рабочих температур	Охлаждение, Мин ~ Макс	°C	-10 ~ +43	-10 ~ +43	-10 ~ +43
	Обогрев, Мин ~ Макс	°C	-15 ~ +24	-15 ~ +24	-15 ~ +24

1) Расчет EER и COP основан на EN14511. 2) Для моделей мощностью менее 12 кВт SEER и SCOP рассчитываются на основе значений EU/626/2011. Для моделей мощностью более 12 кВт SEER и SCOP рассчитываются на основе значений EU/2281/2016. 3) Годовое потребление энергии рассчитывается в соответствии с EU/626/2011. 4) Среднее значение внешнего статического давления, установленное производителем. 5) Звуковое давление агрегата показывает значение, измеренное в положении 1,5 м ниже блока. Уровень звукового давления измеряется в соответствии с Eurovent 6/C/006-97. 6) При установке наружного блока в более высокое положение, чем внутренний блок. *Рекомендуемый ток предохранителя для внутренних блоков — 3 А.



SEER и SCOP: KIT-60PN1ZH5, KIT-71PN1ZH5. УПРАВЛЕНИЕ ЧЕРЕЗ ИНТЕРНЕТ: Дополнительная функция.

Совместим со всеми решениями для подключения Panasonic. -Для получения подробной информации перейдите в раздел «Системы управления».

НОВАЯ СЕРИЯ УСТРОЙСТВ R32 BIG PACi ОТ КОМПАНИИ PANASONIC

Мощность 20,00-25,00 кВт идеально подходит для небольших и средних помещений розничной торговли. В дополнение к низкому весу и компактному корпусу, новая сплит-конструкция Hide Away позволяет легко выполнять работы в узком монтажном пространстве.



Линейка продуктов Panasonic Big PACi отличается не только своей экологичностью, но и инновационностью

- Высокая эффективность с компрессором Panasonic в качестве движущей силы
- Компактный и легкий внутренний блок
- Простая схема подключения труб благодаря сплит-конструкции Hide Away для помещений
- Разделяемый внутренний блок позволяет выполнять гибкую установку в узком пространстве
- Совместимость с водяным теплообменником
- Антикоррозийное покрытие Bluefin
- Поддержка системы Cloud Control

Компактный и легкий внутренний блок с высокой эффективностью

Меньший вес на 15 % по сравнению с обычной моделью позволяет производить монтаж намного быстрее.

	Обычная модель	НОВИНКА
20,00кВт	100кг	86кг
25,00кВт	104кг	88кг

ГЛУБИНА
УМЕНЬШЕНА НА
230мм



Теплообменник со специальным покрытием

Пластины BlueFin для защиты от коррозии являются стандартными для всех моделей R32 PACi.

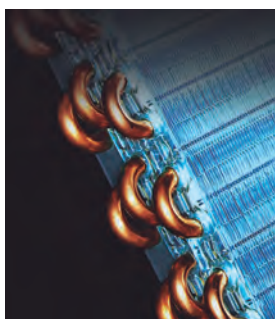

Простая схема подключения труб благодаря сплит-конструкции Hide Away для помещений

Часть теплообменника и часть вентилятора (вентилятор + кожух) могут быть отделены в ходе установки. Внутренний блок скрытой установки Hide Away, разработанный для легкой сборки, полностью помещается в узком пространстве.

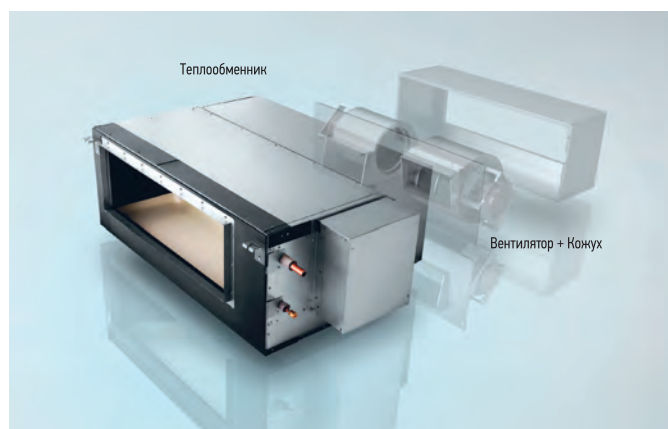

Совместимость с водяными теплообменниками

Для соединения с системами Big PACi разработан новый водяной теплообменник PACi. Это позволяет использовать систему в различных водяных системах отопления, охлаждения или горячего водоснабжения.

Поддержка системы Cloud Control

Big PACi совместим с элементами управления Panasonic Cloud, где бы вы ни находились 24 часа в сутки 365 дней в году.

Система Comfort Cloud для для конечных пользователей, владельцев



Система Panasonic AC Smart Cloud для профессионалов



Новая система высокого статического давления и скрытого монтажа Big PACi Инверторный блок 20,00–25,00 кВт

• Хладагент R32



CZ-RWS3 + CZ-RWRC3
ополнительный пульт управления.
ИК-пульт ДУ.



CZ-RE2C2
Дополнительный пульт управления.
Простой пульт ДУ.

Big PACi с R32 был представлен с полностью новым дизайном внутреннего блока с возможностью подключения к водяному теплообменнику PACi

Big PACi — это полезное и экономичное решение для малых и средних проектов, которое также может быть совмещено с системой VRF. Компактный и легкий внутренний блок, сохраняющий высокую эффективность, обладает разъемной конструкцией для облегчения работы с трубами в ограниченных узких пространствах.

Технические преимущества

- Высокоэффективный, с компактным внутренним корпусом, на 16 кг легче обычной модели (10HP)
- Простая схема подключения труб благодаря сплит-конструкции Hide Away для помещений
- Усовершенствованное управление частичной нагрузкой благодаря компрессору Panasonic
- Антикоррозийное покрытие Bluefin
- Совместимость с водяными теплообменниками PACi
- Поддержка системы Panasonic Cloud Control
- Сигнал управления 0-10В

Трехфазная система

		20,00кВт	25,00кВт
КОМПЛЕКТ		К1Т-200РЕ32Н8	К1Т-250РЕ32Н8
Пульт ДУ		CZ-RTС5В	CZ-RTС5В
Мощность охлаждения	Номинальная (мин. - макс.) кВт	19,50 (5,70 - 21,00)	23,20 (6,10 - 27,00)
EER ¹⁾	Вт/Вт	3,22	3,11
SEER ²⁾		5,25	4,84
Расчетная мощность	кВт	19,50	23,20
Потребляемая мощность при охлаждении	кВт	6,06	7,46
Мощность обогрева	Номинальная (мин. - макс.) кВт	22,40 (5,00 - 25,00)	28,00 (5,50 - 29,00)
COP ¹⁾	Вт/Вт	3,61	3,41
SCOP ²⁾		3,61	3,64
Расчетная мощность при -10°C	кВт	17,00	20,00
Потребляемая мощность при обогреве	кВт	6,21	8,21
Внутренний блок		S-200PE3E5B	S-250PE3E5B
Источник электропитания	В / фаза / Гц	220 - 230 - 240 / 1 / 50	220 - 230 - 240 / 1 / 50
Установка внешнего статического давление производителем (с бустерным кабелем ³⁾)	Па	75 - 120 - 180	75 - 130 - 200
Объем воздушного потока	Hi / Med / Lo м³/мин	72 / 63 / 53	84 / 72 / 59
Уровень звукового давления ⁴⁾	Hi / Med / Lo дБ(А)	46 / 44 / 41	47 / 45 / 42
Габаритные размеры	В x Ш x Г мм	486 x 1456 x 916	486 x 1456 x 916
Масса нетто	кг	86	88
Наружный блок		U-200PZH2E8	U-250PZH2E8
Источник электропитания	В / фаза / Гц	380 - 400 - 415 / 3 / 50	380 - 400 - 415 / 3 / 50
Рекомендуемый ток предохранителя	А	30	30
Объем воздушного потока	Охлаждение/Обогрев м³/мин	164 / 164	160 / 160
Уровень звукового давления	Охлаждение/Обогрев дБ(А)	59 / 61	59 / 63
Мощность звука	Охлаждение/Обогрев дБ	77 / 79	78 / 82
Габаритные размеры ⁵⁾	В x Ш x Г мм	1500 x 980 x 370	1500 x 980 x 370
Масса нетто	кг	117	128
Трубные соединения			
	Жидкостная труба	Дюйм (мм)	3/8 (9,52)
	Газовая труба	Дюйм (мм)	1 (25,40)
Диапазон длины трубопровода	м	5 - 90	5 - 60
Разница высот (внутренний/наружный) ⁶⁾	м	30	30
Длина трубы для дополнительного хладагента	м	30	30
Дополнительное количество хладагента	г/м	60	80
Хладагент (R32) / Экв. CO ₂	кг/т	4,20 / 2,835	5,20 / 3,51
Диапазон рабочих температур			
	Охлаждение, Мин - Макс °C	-15 ~ +46	-15 ~ +46
	Обогрев, Мин - Макс °C	-20 ~ +24	-20 ~ +24

Принадлежности	
CZ-RTС5В	Проводной пульт дистанционного управления с функцией Econavi и datanavi
CZ-RWS3 + CZ-RWRC3	ИК-пульт ДУ
CZ-RE2C2	Простой пульт ДУ

Принадлежности	
PAW-GRDSTD40	Подставка для наружного блока 400 x 900 x 400 мм
CZ-CAPWFC1	НОВИНКА Коммерческий адаптер WLAN

1) Расчет EER и COP основан на EN14511. 2) Для моделей мощностью менее 12 кВт SEER и SCOP рассчитываются на основе значений EU/626/2011. Для моделей мощностью более 12 кВт SEER и SCOP рассчитываются на основе значений EU/2281/2016. 3) Значение низкого внешнего статического давления, установленное производителем. 4) Звуковое давление агрегата показывает значение, измеренное в положении 1,5 м ниже блока. Уровень звукового давления измеряется в соответствии с Eurovent 6/С/006-97. 5) Добавьте 100 мм для внутреннего блока или 70 мм для наружного блока для порта трубопровода. 6) При установке наружного блока в более высокое положение, чем внутренний блок.

* Фильтр не прилагается. * Эти модели будут доступны для заказа в мае 2019 года.

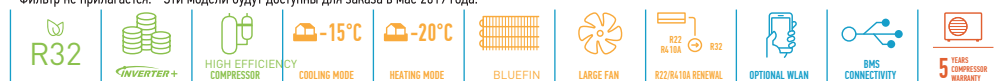

УПРАВЛЕНИЕ ЧЕРЕЗ ИНТЕРНЕТ: дополнительная функция.

Совместим со всеми решениями для подключения Panasonic. -Для получения подробной информации перейдите в раздел «Системы управления».

Условия оценки: Охлаждение, в помещении 27°C CT / 19°C BT. Охлаждение, снаружи 35°C CT / 24°C BT. Обогрев, в помещении 20°C CT. Обогрев, снаружи 7°C CT / 6°C BT. (CXT: по сухому термометру; BT: по смоченному термометру)
Технические характеристики могут быть изменены без предварительного уведомления. Для получения подробной информации о маркировке EPR / Energy посетите наши веб-сайты www.aircon.panasonic.eu или www.ptc.panasonic.eu.

Системы РАСі для двойных, тройных и четверных соединений



С помощью этой системы один наружный блок может распределять мощность на обогрев или охлаждение до 4 внутренних помещений одновременно. Это делает систему особенно подходящей для мест общего пользования. Такое решение помогает снизить общий уровень шума и позволяет достичь равномерной температуры во всем помещении. В одной системе может быть реализована целая комбинация внутренних блоков (настенный, кассетный, скрытого и потолочного исполнения).

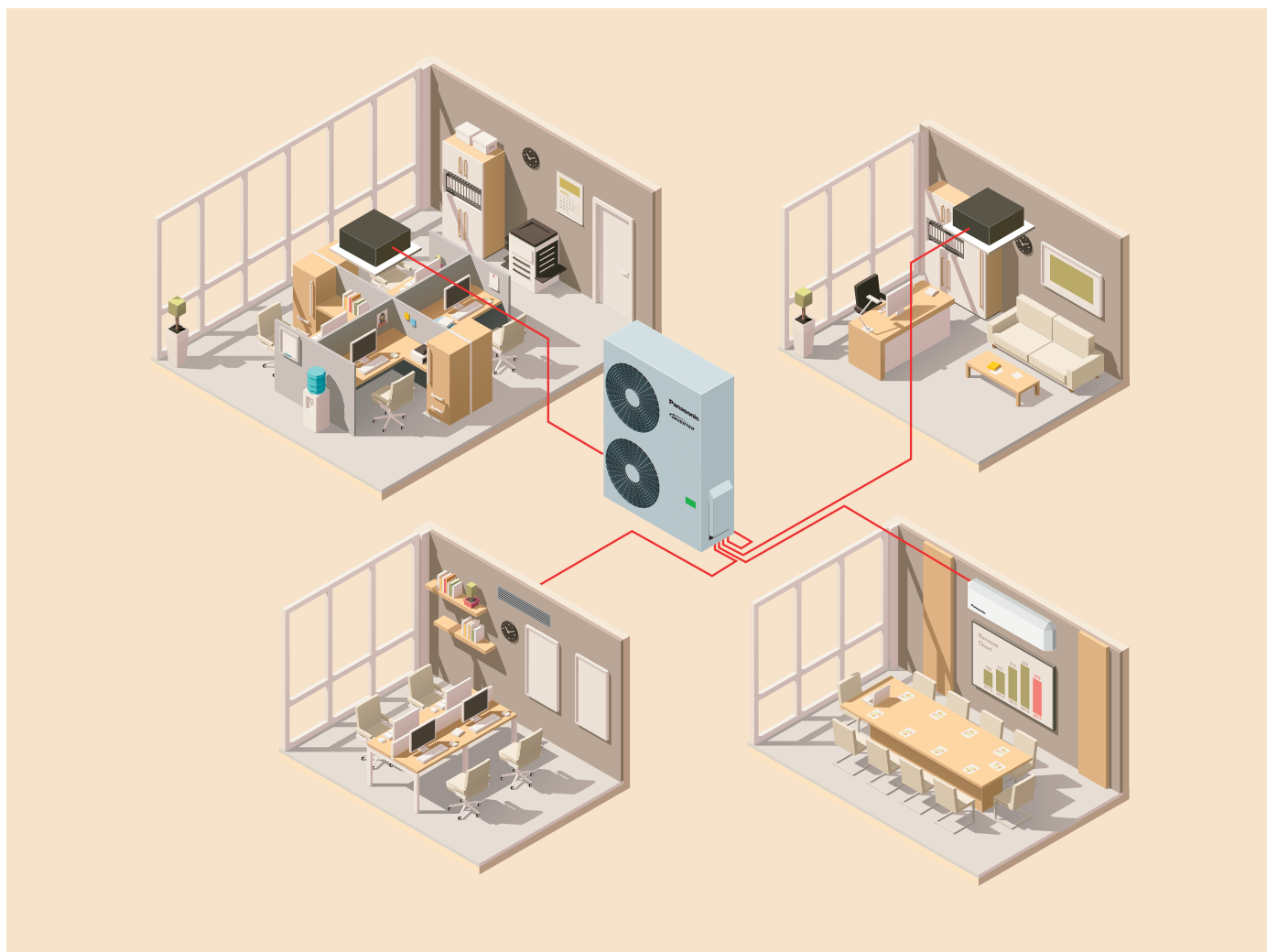

1 PACi Standard от 7,10 до 14,00 кВт

Подключение до двух внутренних блоков на один наружный. Устройства Panasonic PACi могут быть установлены в виде одинарных и сдвоенных систем. Внутренние блоки можно комбинировать в соответствии с таблицей выбора. При этом работа всегда будет параллельной. Все внутренние блоки будут работать с одинаковыми настройками.

2 PACi Elite от 7,10 до 14,00 кВт

Подключение до четырех внутренних блоков на один наружный. Блоки Panasonic PACi 71,00, 10,00, 12,50 и 14,00 могут быть установлены в качестве двойных, тройных или четверных систем. Внутренние блоки можно комбинировать в соответствии с таблицей выбора. При этом работа всегда будет параллельной. Все внутренние блоки будут работать с одинаковыми настройками.

3 Big PACi Elite от 20,00 до 25,00 кВт

Подключение до четырех внутренних блоков на один наружный. Блоки Panasonic PACi 20,00 и 25,00 могут быть установлены в качестве двойных, тройных или четверных систем. Внутренние блоки можно комбинировать в соответствии с таблицей выбора. При этом работа всегда будет параллельной. Все внутренние блоки будут работать с одинаковыми настройками.

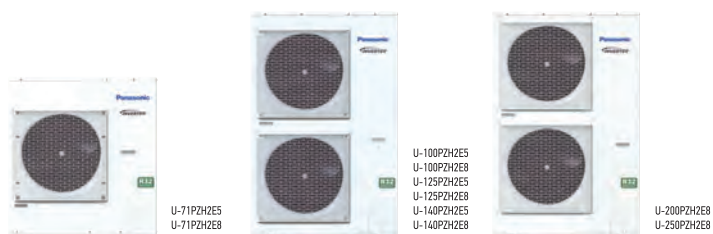

Наружные блоки PACi Elite • Хладагент R32¹

			7,10кВт	10,00кВт	12,50кВт	14,00кВт	20,00кВт	25,00кВт
Наружный блок Однофазная система			U-71PZH2E5	U-100PZH2E5	U-125PZH2E5	U-140PZH2E5	—	—
Наружный блок Трехфазная система			U-71PZH2E8	U-100PZH2E8	U-125PZH2E8	U-140PZH2E8	U-200PZH2E8 ²	U-250PZH2E8 ²
Мощность охлаждения	Номинальная (мин. - макс.)	кВт	7,10 (2,20 - 9,00)	10,00 (3,10 - 12,50)	12,50 (3,20 - 14,00)	14,00 (3,30 - 16,00)	20,00 (5,70 - 22,40)	25,00 (6,10 - 28,00)
Мощность обогрева	Номинальная (мин. - макс.)	кВт	8,00 (2,00 - 9,00)	11,20 (3,10 - 14,00)	14,00 (3,20 - 16,00)	16,00 (3,30 - 18,00)	22,40 (5,00 - 25,00)	28,00 (5,50 - 31,50)
Источник электропитания	Однофазная система	В	220 / 230 / 240	220 / 230 / 240	220 / 230 / 240	220 / 230 / 240	—	—
	Трехфазная система	В	380 / 400 / 415	380 / 400 / 415	380 / 400 / 415	380 / 400 / 415	380 / 400 / 415	380 / 400 / 415
Подключение внутреннее/наружное		мм ²	2 x 1,5 or 2,5	2 x 1,5 or 2,5	2 x 1,5 or 2,5	2 x 1,5 or 2,5	—	—
Объем воздушного потока	Охлаждение/Обогрев	м ³ /мин	61 / 60	118 / 108	125 / 122	129 / 116	164 / 164	160 / 160
Уровень звукового давления	Охлаждение/Обогрев (Hi)	дБ(А)	48 / 50	52 / 52	53 / 53	54 / 54	59 / 61	59 / 63
Мощность звука	Охлаждение/Обогрев (Hi)	дБ	65 / 67	69 / 69	70 / 70	71 / 71	77 / 79	78 / 82
Габаритные размеры	В x Ш x Г	мм	996 x 940 x 340	1416 x 940 x 340	1416 x 940 x 340	1416 x 940 x 340	1500 x 980 x 370	1500 x 980 x 370
Масса нетто		кг	68	99	99	99	117	128
Трубные соединения	Жидкостная труба	Дюйм (мм)	3/8 (9,52)	3/8 (9,52)	3/8 (9,52)	3/8 (9,52)	3/8 (9,52)	1/2 (12,70)
	Газовая труба	Дюйм (мм)	5/8 (15,88)	5/8 (15,88)	5/8 (15,88)	5/8 (15,88)	1 (25,40)	1 (25,40)
Диапазон длины трубопровода	Мин - Макс	м	5 - 50	5 - 85	5 - 85	5 - 85	5 - 80	5 - 60
Разница высот (внутренний/наружный)	Макс.	м	30	30	30	30	30	30
Длина трубы для дополнительного хладагента		м	30	30	30	30	30	30
Дополнительное количество хладагента		г/м	45	45	45	45	60	80
Хладагент (R32) / Энк. CO ₂		кг/т	1,95 / 1,316	3,05 / 2,059	3,05 / 2,059	3,05 / 2,059	4,20 / 2,835	5,20 / 3,51
	Охлаждение, Мин ~ Макс	°C	-15 ~ +46	-15 ~ +46	-15 ~ +46	-15 ~ +46	-15 ~ +46	-15 ~ +46
Диапазон рабочих температур	Обогрев, Мин ~ Макс	°C	-20 ~ +24	-20 ~ +24	-20 ~ +24	-20 ~ +24	-20 ~ +24	-20 ~ +24

1) Эти модели будут доступны для заказа зимой 2018 года. 2) Эти модели будут доступны для заказа в мае 2019 года. Предварительные данные.

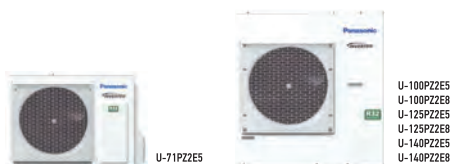

Наружные блоки PACi Standard • Хладагент R32

			7,10кВт	10,00кВт	12,50кВт	14,00кВт
Наружный блок Однофазная система			U-71PZ2E5	U-100PZ2E5	U-125PZ2E5	U-140PZ2E5
Наружный блок Трехфазная система			—	U-100PZ2E8	U-125PZ2E8	U-140PZ2E8
Мощность охлаждения	Номинальная (мин. - макс.)	кВт	7,10	10,00 (3,00 - 11,50)	12,50 (3,20 - 13,50)	14,00 (3,30 - 15,00)
Мощность обогрева	Номинальная (мин. - макс.)	кВт	7,10	10,00 (3,00 - 14,00)	12,50 (3,30 - 15,00)	14,00 (3,40 - 16,00)
Источник электропитания	Однофазная система	В	220 / 230 / 240	220 / 230 / 240	220 / 230 / 240	220 / 230 / 240
	Трехфазная система	В	—	380 / 400 / 415	380 / 400 / 415	380 / 400 / 415
Подключение внутреннее/наружное		мм ²	2 x 1,5 or 2,5	2 x 1,5 or 2,5	2 x 1,5 or 2,5	2 x 1,5 or 2,5
Объем воздушного потока	Охлаждение/Обогрев	м ³ /мин	50 / 45	76 / 70	86 / 78	89 / 83
Уровень звукового давления	Охлаждение/Обогрев (Hi)	дБ(А)	49 / 49	52 / 52	55 / 55	56 / 56
Мощность звука	Охлаждение/Обогрев (Hi)	дБ	69 / 69	70 / 70	73 / 73	74 / 74
Габаритные размеры	В x Ш x Г	мм	695 x 875 x 320	996 x 980 x 370	996 x 980 x 370	996 x 980 x 370
Масса нетто		кг	44	90	94	94
Трубные соединения	Жидкостная труба	Дюйм (мм)	3/8 (9,52)	3/8 (9,52)	3/8 (9,52)	3/8 (9,52)
	Газовая труба	Дюйм (мм)	5/8 (15,88)	5/8 (15,88)	5/8 (15,88)	5/8 (15,88)
Диапазон длины трубопровода	Мин - Макс	м	3 - 40	5 - 50	5 - 50	5 - 50
Разница высот (внутренний/наружный)	Макс.	м	30	30	30	30
Длина трубы для дополнительного хладагента		м	30	30	30	30
Дополнительное количество хладагента		г/м	35	45	45	45
Хладагент (R32) / Энк. CO ₂		кг/т	1,45 / 0,979	2,60 / 1,755	2,98 / 2,0115	2,98 / 2,0115
	Охлаждение, Мин ~ Макс	°C	-10 ~ +43	-10 ~ +43	-10 ~ +43	-10 ~ +43
Диапазон рабочих температур	Обогрев, Мин ~ Макс	°C	-15 ~ +24	-15 ~ +24	-15 ~ +24	-15 ~ +24

03 ПОЛУПРОМЫШЛЕННЫЕ СИСТЕМЫ



Настенный	В помещении	Мощность охлаждения кВт	Мощность обогрева кВт	Габаритные размеры	Уровень звукового давления	Объем воздушного потока			
				В x Ш x Г мм	Hi / Med / Lo дБ(A)	Hi / Med / Lo м³/мин			
3,60кВт	S-36PK2E5B	3,60	4,20	302 x 1120 x 236	35/31/27	11,00/9,50/7,50			
4,50кВт	S-45PK2E5B	4,50	5,20	302 x 1120 x 236	38/34/30	12,00/10,50/8,50			
5,00кВт	S-50PK2E5B	5,00	5,60	302 x 1120 x 236	40/36/32	14,00/12,00/10,50			
6,00кВт	S-60PK2E5B	6,00	7,00	302 x 1120 x 236	47/44/40	18,00/14,50/11,50			
7,10кВт	S-71PK2E5B	7,10	8,00	302 x 1120 x 236	47/44/40	18,00/14,50/11,50			
10,00кВт	S-100PK2E5B	10,00	11,20	302 x 1120 x 236	47/44/40	19,00/16,50/13,00			
4-поточный кассетный 60 x 60	Внутренний блок (Панели CZ-KPY3AW / CZ-KPY3BW)	Мощность охлаждения кВт	Мощность обогрева кВт	Габаритные размеры: в помещении / CZ-KPY3AW / CZ-KPY3BW		Уровень звукового давления дБ(A)	Объем воздушного потока м³/мин		
				В x Ш x Г мм					
		3,60кВт	S-36PY2E5B	3,60	4,20	288 x 583 x 583 / 31 x 700 x 700 / 31 x 625 x 625		36/32/26	9,70/9,90
		4,50кВт	S-45PY2E5B	4,50	5,20	288 x 583 x 583 / 31 x 700 x 700 / 31 x 625 x 625		38/34/28	10,00/10,30
5,00кВт	S-50PY2E5B	5,00	5,60	288 x 583 x 583 / 31 x 700 x 700 / 31 x 625 x 625		40/37/33	11,10/11,10		
4-поточный, кассетный 90 x 90	Внутренний блок / (Панели CZ-KPU3W / CZ-KPU3AW)	Мощность охлаждения кВт	Мощность обогрева кВт	Габаритные размеры	Габаритные размеры, панель	Уровень звукового давления дБ(A)	Объем воздушного потока м³/мин		
				В x Ш x Г мм	В x Ш x Г мм				
		3,60кВт	S-36PU2E5B	3,60	4,20	256 x 840 x 840	33,5 x 950 x 950	30/28/27	14,50/13,00/11,50
		4,50кВт	S-45PU2E5B	4,50	5,20	256 x 840 x 840	33,5 x 950 x 950	31/28/27	15,50/13,00/11,50
		5,00кВт	S-50PU2E5B	5,00	5,60	256 x 840 x 840	33,5 x 950 x 950	32/29/27	16,50/13,50/11,50
		6,00кВт	S-60PU2E5B	6,00	7,00	256 x 840 x 840	33,5 x 950 x 950	38/31/28	21,00/16,00/13,00
		7,10кВт	S-71PU2E5B	7,10	8,00	256 x 840 x 840	33,5 x 950 x 950	37/31/28	22,00/16,00/13,00
		10,00кВт	S-100PU2E5B	10,00	11,20	319 x 840 x 840	33,5 x 950 x 950	45/38/32	36,00/26,00/18,00
		12,50кВт	S-125PU2E5B	12,50	14,00	319 x 840 x 840	33,5 x 950 x 950	46/39/33	37,00/27,00/19,00
		14,00кВт	S-140PU2E5B	14,00	14,00	319 x 840 x 840	33,5 x 950 x 950	47/40/34	38,00/29,00/20,00
Потолочный	В помещении	Мощность охлаждения кВт	Мощность обогрева кВт	Габаритные размеры	Уровень звукового давления дБ(A)	Объем воздушного потока м³/мин			
				В x Ш x Г мм					
		3,60кВт	S-36PT2E5B	3,60	4,20	235 x 960 x 690	35/32/30	14,00/12,00/10,50	
		4,50кВт	S-45PT2E5B	4,50	5,20	235 x 960 x 690	38/33/30	15,00/12,50/10,50	
		5,00кВт	S-50PT2E5B	5,00	5,60	235 x 960 x 690	38/33/30	15,00/12,50/10,50	
		6,00кВт	S-60PT2E5B	6,00	7,00	235 x 1275 x 690	39/36/33	20,00/17,00/14,50	
		7,10кВт	S-71PT2E5B	7,10	8,00	235 x 1275 x 690	39/36/33	21,00/18,00/15,50	
		10,00кВт	S-100PT2E5B	10,00	11,20	235 x 1590 x 690	42/38/35	30,00/25,00/23,00	
		12,50кВт	S-125PT2E5B	12,50	14,00	235 x 1590 x 690	45/40/37	34,00/28,00/24,00	
		14,00кВт	S-140PT2E5B	14,00	14,00	235 x 1590 x 690	47/41/37	35,00/29,00/25,00	
Блок высокого статического давления и скрытого монтажа	В помещении	Мощность охлаждения кВт	Мощность обогрева кВт	Габаритные размеры	Внешнее статическое давление	Уровень звукового давления	Объем воздушного потока		
				В x Ш x Г мм	Па	дБ(A)	м³/мин		
		3,60кВт	S-36PF1E5B	3,60	4,20	290 x 800 x 700	150/70/10	33/29/25	14,00/13,00/10,00
		4,50кВт	S-45PF1E5B	4,50	5,20	290 x 800 x 700	150/70/10	34/30/26	14,00/13,00/10,00
		5,00кВт	S-50PF1E5B	5,00	5,60	290 x 800 x 700	150/70/10	34/30/26	16,00/15,00/12,00
		6,00кВт	S-60PF1E5B	6,00	7,00	290 x 1000 x 700	150/70/10	35/32/26	21,00/19,00/15,00
		7,10кВт	S-71PF1E5B	7,10	8,00	290 x 1000 x 700	150/70/10	35/32/26	21,00/19,00/15,00
		10,00кВт	S-100PF1E5B	10,00	11,20	290 x 1400 x 700	150/100/10	38/34/31	32,00/26,00/21,00
		12,50кВт	S-125PF1E5B	12,50	14,00	290 x 1400 x 700	150/100/10	39/35/32	34,00/29,00/23,00
		14,00кВт	S-140PF1E5B	14,00	14,00	290 x 1400 x 700	150/100/10	40/36/33	36,00/32,00/25,00
Блок низкого статического давления и скрытого монтажа	В помещении	Мощность охлаждения кВт	Мощность обогрева кВт	Габаритные размеры	Внешнее статическое давление	Уровень звукового давления	Объем воздушного потока		
				В x Ш x Г мм	Па	дБ(A)	м³/мин		
		3,60кВт	S-36PN1E5B	3,60	4,20	250 x 780 x 650	80/50/10	40/38/35	14,00/12,00/10,00
		4,50кВт	S-45PN1E5B	4,50	5,20	250 x 780 x 650	80/50/10	41/39/35	16,00/13,00/11,00
		5,00кВт	S-50PN1E5B	5,00	5,60	250 x 780 x 650	80/50/10	41/39/35	16,00/13,00/11,00
		6,00кВт	S-60PN1E5B	6,00	7,00	250 x 1000 x 650	80/50/10	43/41/36	22,00/20,00/16,00
		7,10кВт	S-71PN1E5B	7,10	8,00	250 x 1000 x 650	80/50/10	43/41/36	22,00/20,00/16,00
		10,00кВт	S-100PN1E5B	10,00	11,20	250 x 1200 x 650	80/50/10	44/42/37	36,00/33,00/26,00
		12,50кВт	S-125PN1E5B	12,50	14,00	250 x 1200 x 650	80/50/10	46/44/39	38,00/35,00/28,00
		14,00кВт	S-140PN1E5B	14,00	14,00	250 x 1200 x 650	80/50/10	46/44/39	40,00/37,00/30,00

Условия оценки: Охлаждение, в помещении 27°C Cт / 19°C Bт. Охлаждение, снаружи 35°C Cт / 24°C Bт. Обогрев, в помещении 20°C Cт. Обогрев, снаружи 7°C Cт / 6°C Bт. (CтX: по сухотермометру; Bт: по смоченному термометру)
Технические характеристики могут быть изменены без предварительного уведомления. Для получения подробной информации о маркировке EHP / Energy посетите наши веб-сайты www.aircon.panasonic.eu или www.ptc.panasonic.eu.

РАСi Standard от 7,10 до 14,00 кВт

Комбинации одиночной/параллельной работы систем • **Хладагент R32** • **Хладагент R410A**

Внутренний	Наружный			
	7,10кВт	10,00кВт	12,50кВт	14,00кВт
3,60кВт	Двойная ¹ U-71 S-36 S-36			
5,00кВт		Двойная U-100 S-50 S-50		
6,00кВт			Двойная U-125 S-60 S-60	
7,10кВт	Одиночная ² U-71 S-71			Двойная U-140 S-71 S-71
10,00кВт		Одиночная ² U-100 S-100		
12,50кВт			Одиночная ² U-125 S-125	
14,00кВт				Одиночная ² U-140 S-140

РАСi Elite от 7,10 до 14,00 кВт

Комбинации одиночной/параллельной работы систем • **Хладагент R32** • **Хладагент R410A**

Внутренний	Наружный			
	7,10кВт	10,00кВт	12,50кВт	14,00кВт
3,60кВт	Двойная U-71 S-36 S-36	Тройная U-100 S-36 S-36 S-36	Четверная U-125 S-36 S-36 S-36 S-36	
4,50кВт			Тройная U-125 S-45 S-45 S-45	
5,00кВт		Двойная U-100 S-50 S-50		Тройная U-140 S-50 S-50 S-50
6,00кВт			Двойная U-125 S-60 S-60	
7,10кВт	Одиночная ² U-71 S-71			Двойная U-140 S-71 S-71
10,00кВт		Одиночная ² U-100 S-100		
12,50кВт			Одиночная ² U-125 S-125	
14,00кВт				Одиночная U-140 S-140

РАСi Elite от 20,00 до 25,00 кВт Комбинации одиночной/параллельной работы систем

Хладагент 32 и • **Хладагент R410A**

Внутренний	Наружный	
	20,00кВт	25,00кВт
5,00кВт	Четверная U-200 S-50 S-50 S-50 S-50	
6,00кВт		Четверная U-250 S-60 S-60 S-60 S-60
7,10кВт	Тройная U-200 S-71 S-71 S-71	
10,00кВт	Двойная U-200 S-100 S-100	
12,50кВт		Двойная U-250 S-125 S-125
20,00кВт	Одиночная ² U-200 S-200	
25,00кВт		Одиночная ² U-250 S-250

1. Доступно только для модели PZ (R32) с ограничениями по длине основной трубы и патрубку.
За подробностями обращайтесь к уполномоченному дилеру Panasonic. 2. Комплект РАСi 1 x 1.

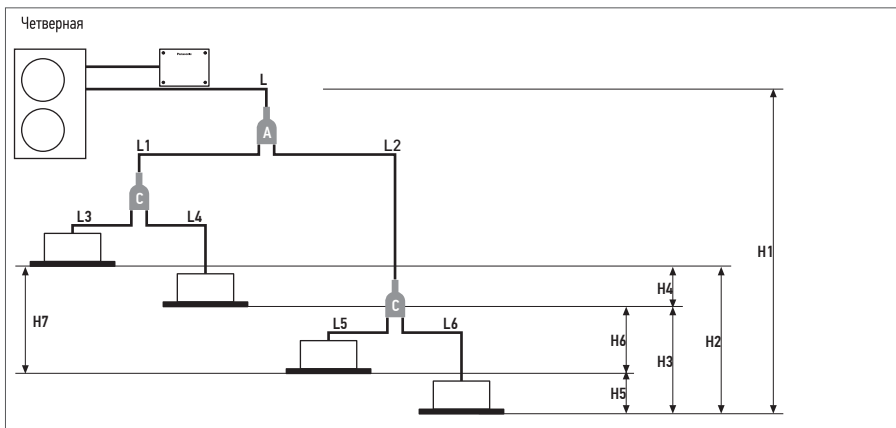
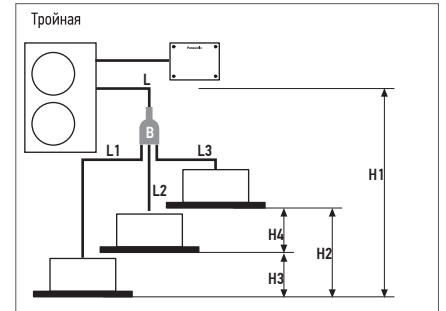
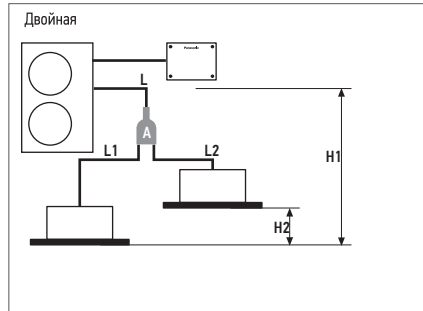
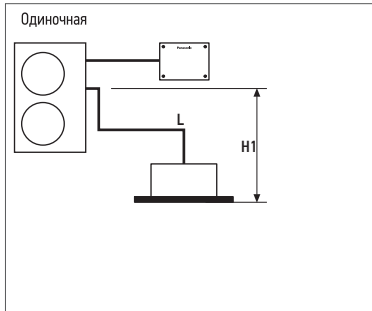

Одиночные и двойные системы PACi Standard от 7,10 до 14,00 кВт
Распределительное соединение (поставляется отдельно) A= CZ-P224BK2BM

Системы PACi Elite для двойных, тройных и дважды-двойных соединений от 7,10 до 14,00 кВт
Распределительное соединение (поставляется отдельно)
A= CZ-P224BK2BM
B= CZ-P3HPC2BM
C= CZ-P224BK2BM

Системы PACi Elite для двойных, тройных и дважды-двойных соединений от 20,00 до 25,00 кВт
Распределительное соединение (поставляется отдельно)
A = CZ-P680BK2BM
B = CZ-P3HPC2BM
C = CZ-P224BK2BM

Двойная система	Одиночные и двойные системы PACi Standard от 7,10 до 14,00 кВт			Системы PACi Elite для двойных, тройных и дважды-двойных соединений от 7,10 до 14,00 кВт			
	Одиночная	Двойная	Эквивалентные длины и перепады высоты (м) для наружных блоков	Одиночная	Двойная	Тройная	Четверная
Общая длина трубопровода	L	L + L1 + L2	≤ 50м	L	L + L1 + L2	L + L1 + L2 + L3	L + L1 + L2 + L3 + L4 + L5 + L6
Максимальная длина трубопровода от наружного блока к самому дальнему внутреннему блоку	-	-	-	L + L1 или L + L2	L + L1 или L + L2 или L + L3	L + L1 + L3 или L + L1 + L4 или L + L2 + L5 или L + L2 + L6	-
Максимальная длина патрубков	-	L1 L2	≤ 15	L1 или L2	L1 or L2 или L3	L1 + L3 или L1 + L4 или L2 + L5 или L2 + L6	≤ 15м
Максимальная разница в длине патрубков	-	L1 > L2 L1 - L2	≤ 10	L1 > L2: L1 - L2	L1 > L2 > L3: L1 - L2 L2 - L3 L1 - L3	L2 + L6 (Max.) L1 + L3 (Min.): (L2 + L6) - (L1 + L3)	≤ 10м
Максимальная разница в длине трубы после первого ответвления (Дважды-двойная система)	-	-	-	-	-	L2 > L1: L2 - L1	≤ 10м
Максимальная разница в длине трубы после второго ответвления (Дважды-двойная система)	-	-	-	-	-	L4 > L3: L4 - L3 L6 > L5: L6 - L5	≤ 10м
Перепад высот (наружный блок расположен выше)	H1	H1	≤ 30	H1	H1	H1	H1
Перепад высот (наружный блок расположен ниже)	H1	H1	≤ 15	H1	H1	H1	H1
Разница в высоте между внутренними блоками	-	H2	≤ 0,5	-	H2	H2 или H3 или H4	H2 или H3 или H4 или H5 или H6

Двойная система	Одиночные и двойные системы PACi Standard от 7,10 до 14,00 кВт				Системы PACi Elite для двойных, тройных и дважды-двойных соединений от 7,10 до 14,00 кВт						Системы PACi Elite для двойных, тройных и дважды-двойных соединений от 20,00 до 25,00 кВт				
	Диаметр основной трубы наружного блока (L)	Труба подключения внутреннего блока (L1, L2)			Диаметр основной трубы наружного блока (L)	Диаметр трубы подключения внутреннего блока (L1, L2, L3, L4) (мм)			Диаметр основной трубы наружного блока (L) (мм)	Распределительная труба для дважды-двойного подключения (L1, L2) ¹⁾		Диаметр трубы подключения внутреннего блока ²⁾			
Мощность блока	100	125	50	60	71 - 140	36	45	50	60	71	200	250	100 - 125	50	60 - 125
Жидкостная труба (мм)	Ø 9,52	Ø 12,70	Ø 6,35	Ø 9,52	Ø 9,52	Ø 6,35	Ø 6,35	Ø 6,35	Ø 9,52	Ø 9,52	Ø 9,52	Ø 12,70	Ø 9,52	Ø 6,35	Ø 9,52
Газовая труба (мм)	Ø 15,88	Ø 15,88	Ø 12,70	Ø 15,88	Ø 15,88	Ø 12,70	Ø 12,70	Ø 12,70	Ø 15,88	Ø 15,88	Ø 25,40	Ø 25,40	Ø 15,88	Ø 12,70	Ø 15,88
Дополнительное количество хладагента (г/м)	50	50	20	50	50	20	20	20	50	50	60	80	45	20	45

1) Общая мощность внутреннего блока, подключенного после ответвления. 2) Для 4-поточного кассетного блока.

Выполните дополнительную заправку, вычислив длину трубки следующим образом: основная труба (L) → патрубок (L1 → L2 → L3 широкий диаметр), а затем выбрав количество хладагента, соответствующее диаметру жидкостной трубки и длине трубки из таблицы выше (длина трубки после блока охлаждения: 30 м).

НОВАЯ СЕРИЯ
РЕЗЕРВУАРОВ PRO-HT
ДЛЯ RASi И ESOi

МАКСИМАЛЬНАЯ
ТЕМПЕРАТУРА
ВОДЫ НА ВЫХОДЕ
75 °C



Резервуар бытовой горячей воды с широкими возможностями для нагрева и охлаждения
 Коммерческие резервуары PRO-HT от компании Panasonic отвечают всем потребностям ваших систем горячего водоснабжения, обеспечивая максимальную температуру воды до 75 °С.

Резервуар для бытовой горячей воды PRO-HT: PAW-VP1000/500/200LDHW. Высокотемпературные резервуары большого объема для коммерческого применения

1 Высокая производительность и экономия

- Максимум A7 COP 5,36 для резервуара 200 л
- Максимальный рейтинг системы A+++ (по шкале от A+++ до G)
- Высокая температура горячей воды без дополнительных нагревателей

2 Производство горячей воды с одновременным обогревом и охлаждением

- Максимальная температура воды на выходе — 75 °С
- Объемный резервуар от 200 л до 1000 л
- Конструкция теплообменника препятствует образованию накипи

3 Надежное качество

- Двухтрубный теплообменник в соответствии с требованиями к питьевой воде
- Материал резервуара и теплообменника — нержавеющая сталь
- Обработанные специальным образом внутренняя и наружная поверхности

Пример системы с резервуаром бытовой горячей воды на 1000 л и системой PACi

- Идеально подходит для небольших отелей и элитных жилых комплексов
- Нагрев воды до 75 °С
- Значение A7 COP — до 5,36

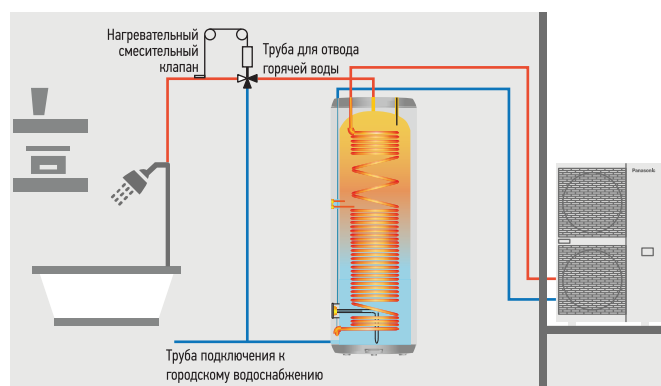

PRO-HT резервуар для отопления и охлаждения: PAW-VP380L. Водяное отопление и охлаждение для подогрева пола, радиаторов или вентиляторных доводчиков

1 Высокая производительность и экономия

- A7 COP 3,28, температура воды для нагрева 45 °С
- Максимальная температура воды на выходе — 60 °С
- Класс энергоэффективности: A++ (шкала от A++ до G)

2 Простая водяная система для отопления и охлаждения

- Высокая температура воды без дополнительных нагревателей
- Стоимость установки снижается благодаря отказу от дополнительных нагревателей и буферных резервуаров

3 Надежное качество

- Двухтрубный теплообменник в соответствии с требованиями к питьевой воде
- Материал резервуара и теплообменника — нержавеющая сталь
- Травленные внутренняя и наружная поверхности

Бак для нагрева и охлаждения 380 л + PACi 20,00 кВт

- Идеально для небольших офисов
- Экономичное решение с простой системой водяного отопления и охлаждения
- Нагрев воды до 60 °С

Сравнительный перечень разных систем с PACi Elite

Модель	Тип резервуара	Совместимость продуктов	Температура горячей воды на выходе
PAW-VP1000LDHW	Бытовая горячая вода	U-250PZH2E8	75°С
PAW-VP500LDHW	Бытовая горячая вода	U-100PZH2E5/8	75°С
PAW-VP200LDHW	Бытовая горячая вода	U-100PZH2E5/8	75°С
PAW-VP380L	Нагрев и охлаждение	U-200PZH2E8	60°С

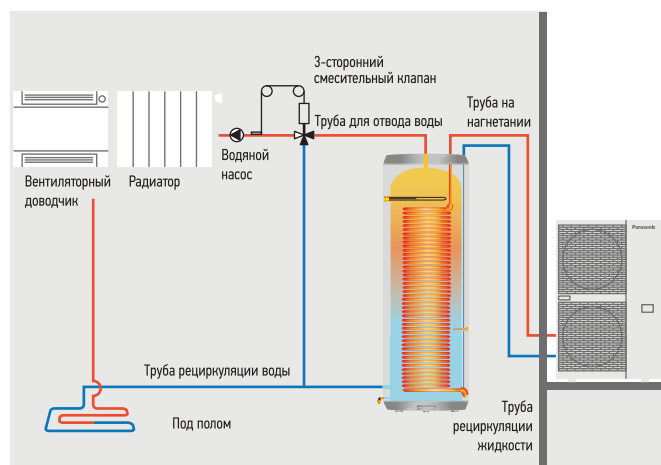

Новый резервуар для бытовой горячей воды PRO-НТ

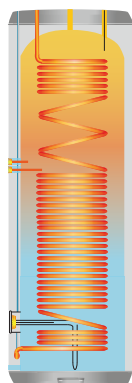

НОВИНКА
2019

Высокая температура горячей воды эффективно достигается без использования дополнительных нагревателей

Коммерческие резервуары Panasonic PRO-НТ могут использоваться в различных условиях: от апартаментов премиального класса до офисов и гостиниц.

Технические преимущества

- Объем воды 200 л, 500 л и 1000 л
- Максимальная температура горячей воды — 75 °С без дополнительных нагревателей
- Материал резервуара и теплообменника — нержавеющая сталь
- Длина нагревательного змеевика — 23 м на 200 л, 35 м на 500 л и 63 м на 1000 л
- Обработанные специальным образом внутренняя и наружная поверхности
- Изоляция из пеноматериала 70 мм (200 и 500 л) и 100 мм (1000 л)
- Толщина стенок резервуара — 2 мм (200 л) и 3 мм (500 и 1000 л)
- Внешний корпус из АБС-пластика

Резервуар PRO-НТ		PAW-VP200LDHW	PAW-VP500LDHW	PAW-VP1000LDHW
Наружный блок		U-100PZH2E5	U-100PZH2E5	U-250PZH2E8 **
Объем	л	214	510	933
Высота	В x Ш мм	1568 x 590	1660 x 790	2210 x 990
Подключение к сети водоснабжения		3/4" - 1"	3/4" - 1"	1 1/4"
Масса нетто / с водой	кг	73 / 286	122 / 632	235 / 1167
Номинальная электрическая мощность	Вт	2320	2320	6320
Эталонные циклы подключения		M	XL	2XL
Потребление энергии по выбранному циклу A7 / W10-55	кВт/ч	1,09	4,50	6,30
Потребление энергии по выбранному циклу A15 / W10-55	кВт/ч	0,91	3,60	5,40
COP DHW (A7 / W10-55) EN 16147 ¹⁾		5,36	4,23	3,91
COP DHW (A15 / W10-55) EN 16147 ²⁾		6,42	5,29	4,54
Класс энергосбережения (шкала от A+ до G) ³⁾		A+	A+	A+
Рейтинг системы (по шкале от A+++ до G) ³⁾		A+++	A++	A++
Входная мощность в режиме ожидания в соответствии с EN16147	Вт	25,10	40,10	80,00
Уровень звукового давления на дистанции 1 м	дБ(А)	53	63	57
Количество хладагента	г	2,6 + 0,2	2,6 + 0,6	6,4 + 1,0
Диапазон рабочих температур - температура воздуха	°С	-20 ~ +35	-20 ~ +35	-20 ~ +35
Резервуар из нержавеющей стали 316 л		Да	Да	Да
Средняя толщина изоляции	мм	70	70	100
Подключение теплообменника вход/выход	Дюйм (мм)	3/8 (9,52) / 5/8 (15,88)	3/8 (9,52) / 5/8 (15,88)	1/2 (12,70) / 3/4 (19,05)
Максимальная потребляемая мощность без нагревателя	Вт	3990	3990	9000
Максимальная потребляемая мощность с нагревателем	Вт	5990	6990	15000
Количество электронагревателей x мощность	Вт	1 x 2000	1 x 3000	1 x 6000
Напряжение / Частота	В / Гц	230 / 50	230 / 50	400 / 50
Электрическая защита	A	16	16	16
Защита от влаги		IP 24	IP 24	IP 24
Нагрев с помощью теплового насоса	Мин / Макс °С	5 / 76	5 / 76	5 / 76
Нагрев с помощью электрического нагревателя	Мин / Макс °С	55 / 75	55 / 75	55 / 75
Хладагент (R32) / Экв. CO ₂	кг/т	2,8 / 1,890	3,2 / 2,160	7,4 / 4,995

Принадлежности

PAW-VP-RTC5B-PAС Контроллер резервуара для системы PACi

1) Нагрев бытовой воды до 55 °С с температурой воздуха на входе 7 °С, влажностью 89% и температурой воды на входе 10 °С. Согласно EN16147.

2) Нагрев бытовой воды до 55 °С с температурой воздуха на входе 15 °С, влажностью 74% и температурой воды на входе 10 °С. Согласно EN16147.

3) В соответствии с LOT2 (РЕГЛАМЕНТ ЕВРОКОМИССИИ (ЕС) № 812/2013).

Изделие соответствует Директиве ЕС о качестве питьевой воды 98/83/ЕС с поправками 2015/1787/EU.

Срок службы продукта не гарантируется в случае использования грунтовых вод (родниковой или колодезной воды), водопроводной воды с повышенным содержанием соли или других примесей, а также в регионах с водой повышенной кислотности. Клиент берёт на себя полную ответственность за расходы на техническое и гарантийное обслуживание, связанные с такими случаями.

* При подключении под давлением наличие предохранительного клапана является обязательным.

** Предварительные данные.

*** Модели R410A также совместимы.

Новый PRO-HT резервуар для отопления и охлаждения



Высокая температура горячей воды эффективно достигается без использования дополнительных нагревателей

Коммерческие резервуары Panasonic PRO-HT поддерживают подключение к системам PACi и могут использоваться в различных условиях: от апартаментов премиального класса до офисов и гостиниц.

Технические преимущества

- Объем воды 380 л
- Максимальная температура горячей воды — 65 °C
- Материал резервуара и теплообменника — нержавеющая сталь
- Длина нагревательного змеевика — 52 м на 316 л
- Обработанные специальным образом внутренняя и наружная поверхности
- Изоляция из пеноматериала 70 мм
- Толщина стенок резервуара — 2 мм для 316 л
- Внешний корпус из АБС-пластика

Резервуар PRO-HT		PAW-VP380L	
Мощность охлаждения при 35°C, температура воды на выходе — 7 °C	кВт		12,80
Мощность обогрева	кВт		25,00
Мощность обогрева при +7 °C с температурой воды для нагрева 45 °C	кВт		23,00
COP при +7 °C с температурой воды для нагрева 45 °C	Вт/Вт		3,28
Класс энергоэффективности при 35°C ¹⁾²⁾			A++
ηs (LOT1) ²⁾	%		156
Габаритные размеры	В x Ш	мм	1820 x 690
Вес с упаковкой		кг	99
Разъем подключения водопровода			1 1/4"
Поток отопительной воды (ΔT=5 К, 35°C)		м³/ч	3,9
Потребляемая мощность		кВт	TBC
Максимальный ток		A	TBC
Наружный блок			U-200PZH2E8
Уровень звукового давления		dB(A)	62
Габаритные размеры	В x Ш x Г	мм	1500 x 980 x 370
Масса нетто		кг	119
Подключения трубопроводов	Жидкостная труба	Дюйм (мм)	3/8 (9,52)
	Газовая труба	Дюйм (мм)	3/4 (19,05)
Хладагент (R32) / Экв. CO ₂		кг	5,60 *Требуется дополнительное количество газа + 1,5 кг
Диапазон длины трубопровода		м	50
Разница высот (внутренний/наружный)		м	30 (наружный диам. выше) 30 (наружный диам. ниже)
Длина трубы для номинальной мощности		м	7,5
Длина трубы для дополнительного хладагента		м	85
Дополнительное количество хладагента		г/м	См. руководство
Диапазон рабочих температур	Обогрев, Мин - Макс	°C	-20 ~ +35
Температура воды на выходе		°C	35 ~ 45

Принадлежности	
PAW-VP-RTCSB-PAC	Контроллер резервуара для системы PACi

Принадлежности	
PAW-IU29/39	Дополнительный нагреватель

1) Шкала с A++ до G и с A+++ до D с 26 сентября 2019 года.

2) Энергоэффективность сезонного охлаждения/обогрева помещения соответствует РЕГЛАМЕНТУ ЕВРОКОМИССИИ (EU) 811/2013.

Изделие соответствует Директиве ЕС о качестве питьевой воды 98/93/ЕС.

Срок службы продукта не гарантируется в случае использования грунтовых вод (родниковой или колодезной воды), водопроводной воды с повышенным содержанием соли или других примесей, а также в регионах с водой повышенной кислотности. Клиент берет на себя полную ответственность за расходы на техническое и гарантийное обслуживание, связанные с такими случаями.

Расчет производительности в соответствии с Eurovent.

Уровень звукового давления измеряется на дистанции 1 м от наружного блока и на высоте 1,5 м.

* Переключатель потока и фильтр для воды не прилагаются.

Агрегат обработки воздуха (AHU) 5,00-25,00 кВт для PACi. Совместим с наружными блоками R32 или R410A



Комплект Panasonic AHU, 5,00-25,00 кВт, подключается к наружному блоку PACi

Агрегат обработки воздуха был разработан для лучшего удовлетворения потребностей клиентов. Он выполнен в виде блока IP 65 для установки снаружи с контролем напряжения 0-10 В* и возможностью управления из АСУЗ.

* Доступно только с PACi Elite, от 5 кВт до 25 кВт.

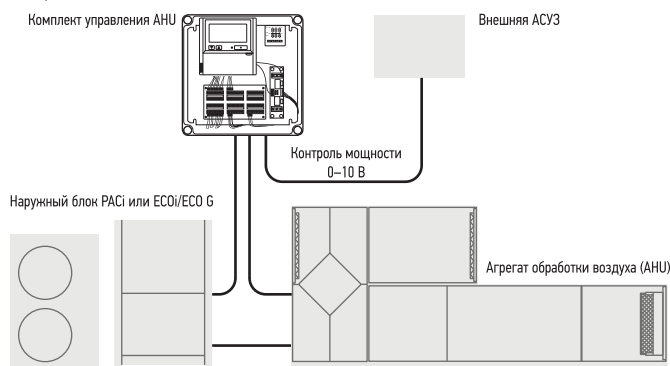

Управление энергопотреблением на наружном блоке осуществляется с помощью внешнего сигнала 0-10 В.

Основные компоненты систем механической вентиляции

Основными компонентами системы механической вентиляции являются: агрегат обработки воздуха (AHU), воздуховоды и элементы распределения воздуха.

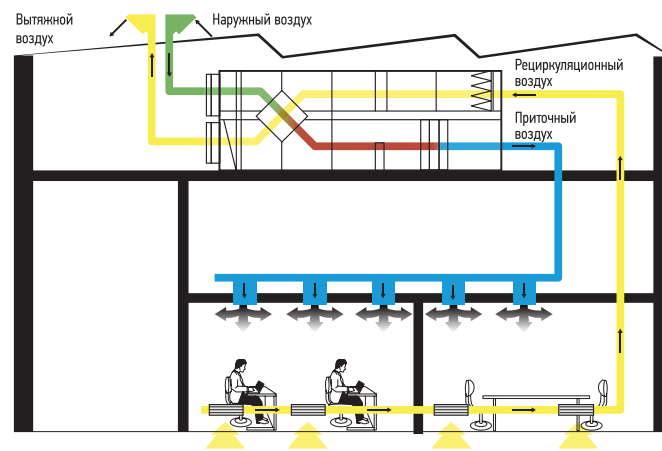

Управляющий сигнал 0-10 В

С помощью управления нагрузкой сигналом 0-10 В мощность наружного блока можно контролировать с шагом 5 %.

Входное напряжение* (В)	0	1,0	1,5	2,0	2,5	3,0	3,5	4,0	4,5	5,0	5,5	6,0	6,5	7,0	7,5	8,0	8,5	9,0	9,5
Нагрузка (% от номинального тока)	Откл. ¹⁾	40	45	50	55	60	65	70	75	80	85	90	95	100	105	110	115	120	Без ограничения / Полная мощность ²⁾
Запуск/останов внутреннего блока	Останов ¹⁾	Старт																	

1) Откл./Останов: Система AHU / внутренний блок полностью выключен.

2) Без ограничения: АСУЗ не применяет никаких ограничений к производительности системы AHU/внутреннего блока (эквивалентно «работе с полной нагрузкой» системы AHU/внутреннего блока).

Вариант управления 1: RAW-280PAH2L

- Система управления проста: контроль фактической температуры всасывания в зависимости от заданного значения
- Управление работает так же, как и у любого другого внутреннего блока
- Сигнал вентилятора, выдаваемый платой контроллера (например, ОТКЛ при размораживании)

Вариант управления 2: RAW-280PAH2

- Управление системой осуществляется датчиком, расположенным на воздухозаборнике. Датчик работает как термостат управления 0-10 В, который управляет заданной температурой. Контроль потока для предотвращения сквозняков.
- Все сигналы в соответствии со стандартом

Вариант управления 3: RAW-280PAH2

- Управление системой с помощью датчика внешней среды. Датчик работает как термостат управления 0-10 В, который управляет заданной температурой. Повышает эффективность, регулируя мощность в зависимости от температуры окружающей среды, а также повышает комфорт.
- Все сигналы в соответствии со стандартом

Вариант управления 4: RAW-280PAH2

- Управление системой осуществляется с помощью сигнала 0-10 В, поступающего от внешней АСУЗ, которая управляет заданным значением температуры или мощности. Повышает эффективность и комфорт благодаря регулированию мощности.
- Все сигналы в соответствии со стандартом

Комплект АНУ соединяет наружные блоки PACi с системой обработки воздуха. Комплекты Panasonic АНУ предлагают множество возможностей подключения, поэтому их можно легко интегрировать во многие системы. Сферы применения: гостиницы, офисы, серверные комнаты или все большие здания, где необходим контроль качества воздуха, например, контроль влажности и свежести воздуха.

3 типа комплекта АНУ: Делюкс, Средний и Легкий.

Код модели	IP 65	Управление энергопотреблением 0-10 В*	Компенсация изменения наружной температуры. Предотвращение сквозняков
PAW-280PAH2	Да	Да	Да
PAW-280PAH2M	Да	Да	Нет
PAW-280PAH2L	Да	Нет	Нет

* С CZ-CAPBC2.

Система и правила. Обзор системы

1. Комплект оборудования АНУ (входит в комплект поставки)
2. Системный контроллер АНУ (входит в комплект поставки)
3. Блок контроллера АНУ (с платой управления)
4. Термистор для газовой трубы (E2)
5. Термистор для жидкостной трубы (E1)
6. Термистор для всасывания воздуха
7. Менюшечная проводка
8. Наружный блок

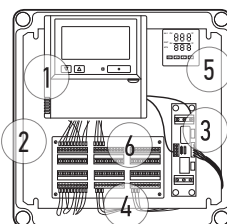
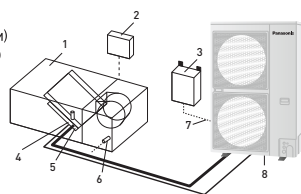

1. Пульт дистанционного управления CZ-RTC4
2. Новый пластиковый короб стандарта IP 65
3. Плата сухого контакта PAW-T10
4. Плата управления энергопотреблением 0-10 В
5. Интеллектуальный термостат для:
 - Предотвращения сквозняков
 - Компенсации изменения наружной температуры
6. Терминальная база для датчиков и элементов питания

Блок подключения к ПВУ



Печатная плата Силовой трансформатор Терминальная панель



Термистор x 2 (Хладагент: E1, E2)



Термистор (Воздушный: тип TA; 1 датчик)



Стандартный проводной пульт дистанционного управления.

Дополнительные комплектующие: Следующие функции доступны при использовании различных аксессуаров управления:

CZ-RTC4 Таймер дистанционного управления.

- ОТКЛ/ВЫКЛ устройства
- Выбор режима
- Установка температуры

* Сигналы управления вентилятором можно получить с платы управления.

PAW-OCT, порт постоянного тока 12 В. Дополнительный порт.

- Выходной сигнал = охлаждение / обогрев / состояние вентилятора
- Разморозка
- Термостат - ВКЛ

CZ-CAPBC2 Mini Seri-Para блок ввода/вывода (только в расширенной версии).

- Простая интеграция с внешними системами управления АНУ и АСУЗ
- Контроль нагрузки: от 40 до 115% (с шагом 5%) от номинального тока при входном сигнале 0-10 В*
- Установка заданной температуры с помощью входного сигнала 0-10 В или 0-140*
- Выбор режима или управление включением/отключением
- Контроль работы вентилятора
- Вывод рабочего состояния/вывод сигнализации
- Управление включением/отключением термостата

* Управление нагрузкой с помощью внешней АСУЗ не может сочетаться с управлением нагрузкой или заданной температурой, выполняемой термостатом. Однако, если необходимо одновременное управление нагрузкой и заданной температурой, это может быть реализовано только с помощью второго (дополнительного) интерфейса CZ-CAPBC2.

Порт CZ-T10/плата PAW-T10 для подключения к разъему T10.

- Плата сухого контакта была разработана для упрощения управления устройством
- Управление включением/отключением устройства
- Запрет удаленного управления
- Выходной сигнал состояния включения макс. 230 В 5 А (NO/NC)
- Выходной сигнал состояния тревоги макс. 230 В 5 А (NO/NC)
- Выходной сигнал тревоги (по каналу 12 В постоянного тока)
- Дополнительные контакты:
 - Внешнее управление увлажнителем (ВКЛ/ВЫКЛ) 230 В переменного тока 3 А
 - Внешнее управление вентилятором (ВКЛ/ВЫКЛ) 12 В постоянного тока
 - Беспотенциальный сигнал состояния внешнего фильтра
 - Беспотенциальный сигнал внешнего поплавкового переключателя
 - Внешний датчик обнаружения утечки или ТН-датчик. Беспотенциальный контакт ВЫКЛ (возможно использование для внешнего контроля температуры продувки)

АНУ PACi Elite	Мощность охлаждения		Мощность обогрева		Габаритные размеры		Длина трубопровода		Разница высот (внутренний/наружный)	
	Номинальная		Номинальная		В x Ш x Г		Мин / Макс		Макс.	
	кВт		кВт		мм		м		м	
PAW-280PAH2	6,00 / 25,00		7,00 / 28,00		404x425x78		5 / 30*		10	
PAW-280PAH2+PAW-280PAH2	50,00		56,00		404x425x78		5 / 30*		10	

* Для U-200PE2E8A и U-250PE2E8A.

Комплект для подключения к АНУ/Соединение устройств	АНУ	Объем воздушного потока		Габаритные размеры	Длина трубопровода	Разница высот (внутренний/наружный)	Подключения трубопроводов	
		Мин / Макс	Мин / Макс				Жидкостная труба	Газовая труба
Мощность наружного блока		м³/мин	мм	мм	м	м	Дюйм (мм)	Дюйм (мм)
5,00кВт	PAW-280PAH2	8,00 / 13,00	404x425x78	5/30	10	10	1/4 (6,35)	1/2 (12,70)
6,00кВт	PAW-280PAH2	9,00 / 16,00	404x425x78	5/30	10	10	3/8 (9,62)	5/8 (15,88)
7,50кВт	PAW-280PAH2	12,00 / 25,00	404x425x78	5/30	10	10	3/8 (9,62)	5/8 (15,88)
10,00кВт	PAW-280PAH2	14,00 / 33,00	404x425x78	5/30	10	10	3/8 (9,62)	5/8 (15,88)
12,50кВт	PAW-280PAH2	19,00 / 35,00	404x425x78	5/30	10	10	3/8 (9,62)	5/8 (15,88)
14,00кВт	PAW-280PAH2	19,00 / 35,00	404x425x78	5/30	10	10	3/8 (9,62)	5/8 (15,88)
20,00кВт	PAW-280PAH2	28,00 / 66,00	404x425x78	5/70	10	10	3/8 (9,62)	1 (25,40)
25,00кВт	PAW-280PAH2	38,00 / 74,00	404x425x78	5/70	10	10	1/2 (12,70)	1 (25,40)

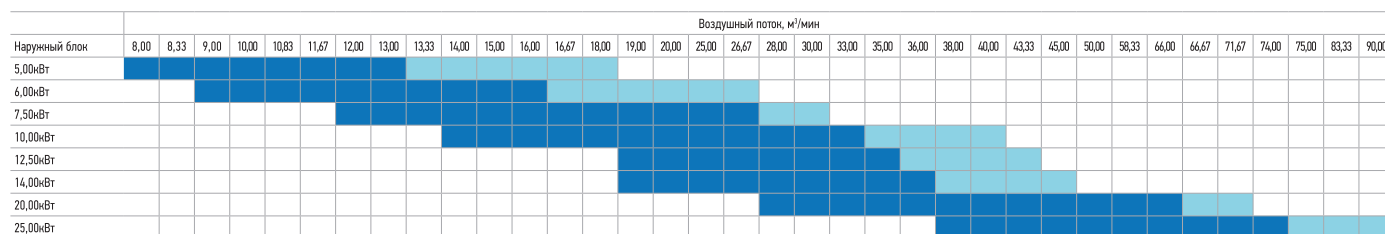

Стандартный диапазон расхода воздуха в стандартных условиях (температура воздуха на входе в режиме охлаждения от 18 до 32 °C).

Расширенный диапазон расхода воздуха в стандартных условиях (температура воздуха на входе в режиме охлаждения от 18 до 30 °C).

КОНДИЦИОНЕРЫ PANASONIC RACi ELITE СПОСОБНЫ ОХЛАЖДАТЬ ПОМЕЩЕНИЯ ВПЛОТЬ ДО 8°C

Для специальных применений, например, в винных погребах.



Решения для холодных помещений. Установите температуру в помещении до 8 °C

Полный набор мощностей: от 3,60 до 22,00 кВт. Это уникальное решение идеально подходит для:

Винных погребов, фабрик по производству мороженого, цветочных магазинов, супермаркетов, зернохранилищ, хранилищ продуктов, помещений для переработки, распределения продуктов питания, закусовых, помещений для переработки овощей... Как и все внутренние блоки в линейке RACi, эти блоки можно контролировать через Интернет, получая сигналы тревоги в случае возникновения поломки.





Альтернативный контроллер. Проводной пульт управления. CZ-RTC5B

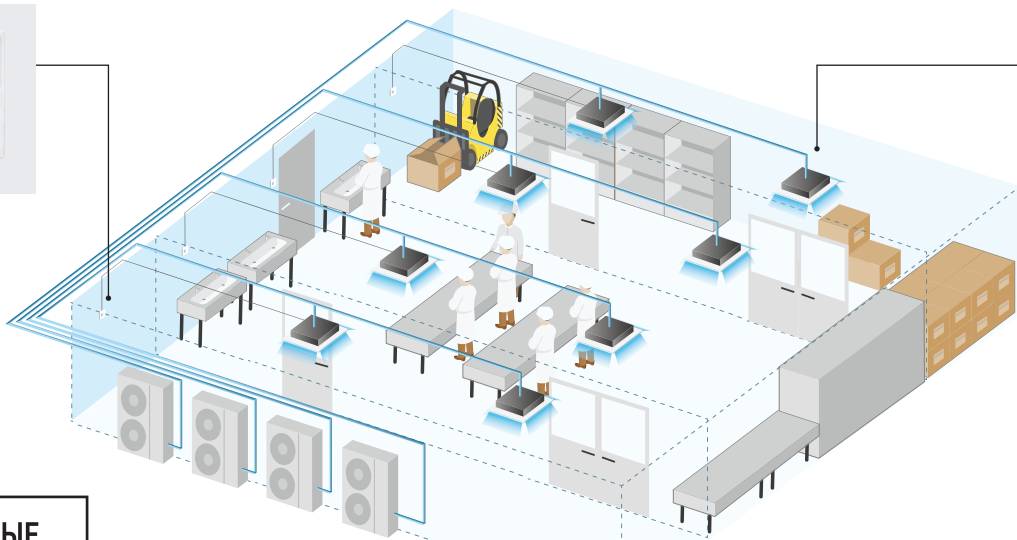

Широкий спектр различных внутренних блоков. Для нужд вашей компании

ХОЛОДНЫЕ ПОМЕЩЕНИЯ С ТЕМПЕРАТУРОЙ ОТ 8 °С (ВТ) ДО 24 °С (ВТ)

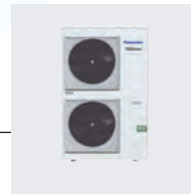

Наружный блок PACi. PACi, новое поколение коммерческих систем кондиционирования воздуха с концепцией энергосбережения. Использование энергосберегающих элементов в конструкции вентиляторов, электродвигателей вентиляторов, компрессоров и теплообменников позволило добиться высокого значения COP

Винные погреба и специальные низкотемпературные помещения

Одной из главных особенностей серии PACi является возможность настройки устройства для специальных применений, а не только для стандартных процедур обогрева и охлаждения. Здесь мы подробно расскажем о таких специальных примерах эксплуатации устройств в решениях, где требуется охлаждение для поддержания комнатной температуры на уровне +8 ~ +24 °С ВТ (или +10 ~ +30 °С СТ). С точки зрения тепловых функций, внутренний блок должен быть слишком большим, а некоторые параметры должны быть регулируемы.

Диапазон температур - диапазон температур для винного погреба

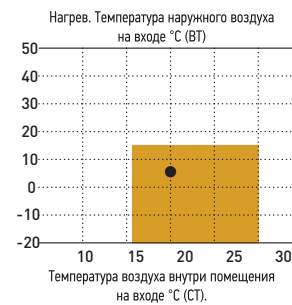
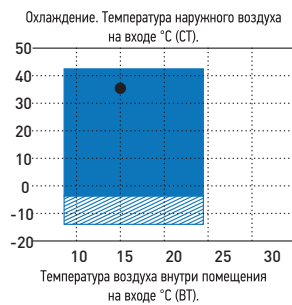

Допускается только при наличии ветровых и снежных вентиляционных отверстий

Область, где для этой цели установлена мощность охлаждения и обогрева

Диапазон температур - диапазон температур для винного погреба

	Внутри	Снаружи
Охлаждение	+8 ~ +24°С (ВТ)	-5 (-15) ~ 43°С (СТ)

Примеры установки:

Чтобы избежать роста бактерий и повысить безопасность пищевых продуктов:

Винные погреба, фабрики по производству мороженого, цветочные магазины, птицефабрики, кладовые в отелях, супермаркеты, зернохранилища, хранилища продуктов, помещения для переработки, распределения пищевых продуктов, закусовые, помещения для переработки овощей...

Приложение	Одиночная						Двойная		
	3,50кВт	4,90кВт	5,80кВт	6,90кВт	9,30кВт	11,60кВт	13,60кВт	18,50кВт	23,20кВт
Мощность охлаждения	U-36PZH2E5	U-50PZH2E5	U-60PZH2E5	U-71PZH2E5 U-71PZH2E8	U-100PZH2E5 U-100PZH2E8	U-125PZH2E5 U-125PZH2E8	U-140PZH2E5 U-140PZH2E8	U-200PZH2E8	U-250PZH2E8
Наружные блоки PACi									
Внутренние блоки PACi	S-60PU2E5B	S-71PU2E5B	S-100PU2E5B	S-125PU2E5B	S-140PU2E5B	S-140PU2E5B	S-100PU2E5B + S-100PU2E5B	S-125PU2E5B + S-125PU2E5B	S-140PU2E5B + S-140PU2E5B
	S-60PT2E5B	S-71PT2E5B	S-100PT2E5B	S-125PT2E5B	S-140PT2E5B	S-140PT2E5B	S-100PT2E5B + S-100PT2E5B	S-125PT2E5B + S-125PT2E5B	S-140PT2E5B + S-140PT2E5B
	S-60PF1E5B	S-71PF1E5B	S-100PF1E5B	S-125PF1E5B	S-140PF1E5B	S-140PF1E5B	S-100PF1E5B + S-100PF1E5B	S-125PF1E5B + S-125PF1E5B	S-140PF1E5B + S-140PF1E5B
	S-60PN1E5B	S-71PN1E5B	S-100PN1E5B	S-125PN1E5B	S-140PN1E5B	S-140PN1E5B	S-100PN1E5B + S-100PN1E5B	S-125PN1E5B + S-125PN1E5B	S-140PN1E5B + S-140PN1E5B

* Вышеуказанные комбинации требуют специальной настройки на месте. За подробностями обращайтесь к уполномоченному дилеру Panasonic.

** Модели R410 (U-PE2E5A, U-PE2E8A) также совместимы.

Возможно
использование
трубопровода
R22

ПРОДЛЕНИЕ СРОКА
ЭКСПЛУАТАЦИИ R22

ПРОЕКТ РЕНОВАЦИИ R22

Зачем нужна реновация?

Уникальный проект Panasonic для продления эксплуатации холодильного контура R22: быстрая и простая установка плюс экономичность

- Холодильное масло производства Panasonic не реагирует на наиболее распространённые виды масел, используемых в системах кондиционирования воздуха. Благодаря этому смесь масел не повреждает блоки, и Вам легче осуществлять установку.
- Все блоки PACi от Panasonic можно установить с использованием трубопроводов R22, специальные модели не требуются.
- До 33 бар! Если у Вас есть сомнения относительно прочности трубопровода, максимальное рабочее давление может быть уменьшено до 33 бар посредством установок в программном обеспечении наружного блока.

Путь к дальнейшему сокращению потенциальной угрозы разрушения озонового слоя

Говорят, что законы усложняют жизнь, однако иногда они в полном смысле слова спасают ее. Постановление о поэтапном снятии с производства хладагента R22 - один из таких законов. Начиная с 1 января 2010 г. в странах ЕС также запрещено применение новой версии этого хладагента - Virgin (new) R22.

Вклад Panasonic в решение этой задачи

Panasonic поддерживает эту законодательную инициативу. Понимая всю сложность современной экономической ситуации в мире, мы разработали экологичные и эффективные решения, которые позволяют внедрить этот закон с минимальными финансовыми потерями для бизнеса.

Система Реновации R22, предложенная Panasonic, позволяет использовать существующий контур хладагента R22, находящийся в хорошем состоянии, при установке новых высокоэффективных систем R410A. Используя это простое решение от Panasonic, можно обновить все сплит-системы и системы PACi, причем мы даже не ограничиваем (с определенными оговорками) производителей оборудования, которое мы заменяем.

Устанавливая новую высокоэффективную систему R410A от Panasonic, Вы можете снизить эксплуатационные расходы примерно на 30% по сравнению с системой R22.

1. Проверьте производительность системы, которую Вы хотите заменить.
2. Выберите из линейки Panasonic наиболее подходящую систему для замены.
3. Следуйте процедуре установки, подробно описанной в этой брошюре, с учетом технических параметров.

Все просто...

R22 - сокращение использования хлора имеет важнейшее значение для экологически чистого будущего

Повторное использование существующего трубопровода (Проектирование и установка в рамках проекта Реновации)

Замечания относительно повторного использования существующего трубопровода. При определенных условиях для каждой серии внешних блоков типа PE1 возможно повторное использование существующего холодильного контура без прочистки труб. Убедитесь, что требования, приведенные в разделах «Замечания относительно повторного использования существующего трубопровода», «Процедура измерения для реновации» и «Диаметр холодильного трубопровода и допустимая длина труб» будут соблюдены, прежде чем приступать к выполнению работ.

Кроме того, проверьте выполнение параграфов разделов «Безопасность» и «Чистка».

1. Предварительные требования

- Если в имеющемся блоке использовался другой тип хладагента помимо R22, R407C или R410A, существующий холодильный трубопровод не может быть использован.
- Если блок имеет другое назначение помимо кондиционирования воздуха, существующий холодильный трубопровод не может быть использован.

2. Безопасность

- Если в трубопроводе имеется трещина или коррозия, обязательно замените его на новый трубопровод.
- Если существующий трубопровод не подходит для повторного использования в соответствии с помещенной ниже таблицей, замените его на новый трубопровод.
- В случае, если система является многозадачной, используйте для хладагента R410A соответствующий трубопровод.

Местный поставщик принимает на себя ответственность за отсутствие дефектов и отверстий на поверхности существующего трубопровода и подтверждение надежности и прочности этого трубопровода. Panasonic не гарантирует, что будет нести ответственность за такие повреждения. Рабочее давление хладагента R410A выше, чем у R22. В худшем случае недостаточная прочность на сжатие может привести к разрыву трубопровода.

3. Чистка

- Если холодильное масло, которое используется для действующего блока, отличается от указанных ниже, обязательно проведите новый трубопровод или тщательно промойте существующий трубопровод перед повторным использованием. (Минеральное масло) SUNISO, FIORE S, MS (Синтетическое масло) алкилбензолное масло (HAB, parallel freeze) сложнотермостойкое синтетическое масло (только PVE)

Если имеющийся блок относится к типу BHP, необходимо тщательно промыть трубопровод.

- Если существующие трубы внешнего и внутреннего блоков оставались рассоединенными, обязательно проложите новый трубопровод или тщательно промойте существующий перед повторным использованием.
- Если в существующем трубопроводе имеется обесцвеченное масло или осадок, внешнего и внутреннего блоков оставались рассоединенными, проложите новый трубопровод или тщательно промойте существующий перед повторным использованием. См. «Признаки ухудшения качества холодильного масла» в таблице 3.
- Если у компрессора существующего кондиционера воздуха имеется история отказов, проложите новый трубопровод или тщательно промойте существующий перед повторным использованием.

Если использовать существующий трубопровод как есть, не удалив из него грязь и пыль, такой неадекватный трубопровод может вызвать неисправность обновленной системы.

Замечания относительно реновации системы с несколькими синхронизированными внутренними блоками. Только магистральная труба может быть различного диаметра. Если диаметры отводных труб отличаются от стандартных размеров, придется заново проложить эти трубы, чтобы они соответствовали стандарту. При этом обязательно используйте трубы для хладагента R410A.

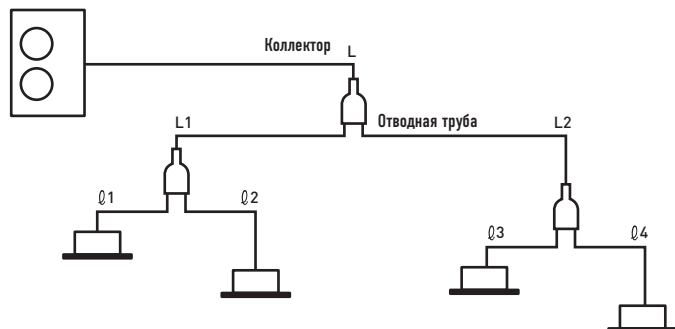

Замечания относительно реновации системы с несколькими блоками для одновременной работы		
Класс производительности	Размер стандартной жидкостной трубы	Размер стандартной газовой трубы
Тип 50	Ø 6,35	Ø 12,7
Тип 60-140	Ø 9,52	Ø 15,88
Тип 200	Ø 9,52	Ø 25,4
Тип 250	Ø 12,7	

- Только для коллекторов могут использоваться имеющиеся трубы различных диаметров.
- Для трубопровода на участках L1, L2, l1 - l4 можно использовать только трубы стандартного диаметра.
- Обязательно используйте трубы для хладагента R410A.

1. Если работает один внутренний блок

Нет необходимости заправки дополнительного хладагента, если длина трубы не достигает значения, указанного в скобках в таблице 2. Если длина трубы превышает длину, не требующую дозаправки, необходимо добавить хладагент на 1 м в соответствии с эквивалентной длиной трубопровода.

2. Если синхронно работают несколько внутренних блоков

Рассчитайте объем заправки хладагента, используя метод расчета для трубопровода стандартного диаметра.

Что касается объема заправки дополнительного хладагента на 1 м, обратитесь к таблице 2.

Процедура предварительной проверки для проекта Реновации R22

Выполните следующую процедуру при подготовке к повторному использованию существующего трубопровода или выполнении установочных работ в рамках проекта Реновации R22.

Порядок и критерии измерения существующего трубопровода для внешних блоков типа PE1 и PEY1

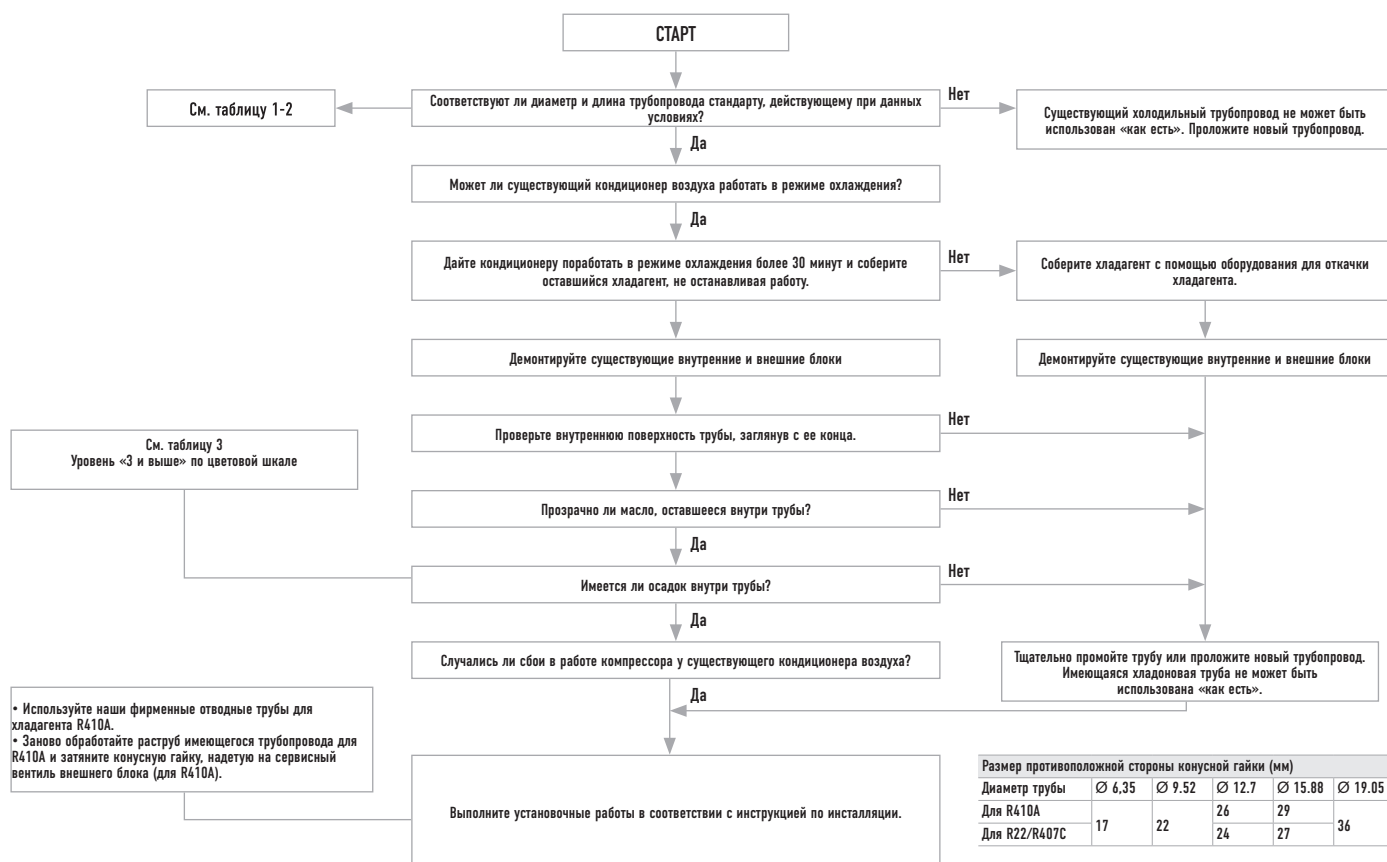

ПРОЕКТ РЕНОВАЦИИ R22

Диаметр хладоновой трубы и допустимая длина трубопровода

Проверьте возможность повторного использования существующего холодильного трубопровода на основе следующей таблицы. Другие применимые стандарты (разность подъема и др.) идентичны требованиям, предъявляемым к обычному трубопроводу.

Таблица 1 Существующий трубопровод, допускающий повторное использование (мм)

Материал	0								1/2 H, H*
Внешний диаметр	∅ 6,35	∅ 9,52	∅ 12,7	∅ 15,88	∅ 19,05	∅ 22,22	∅ 25,4	∅ 28,58	
Толщина	0,80	0,80	0,80	1,00	1,00	1,00	1,00	1,00	1,00

*Нельзя повторно использовать трубы диаметром ∅ 19,05, ∅ 22,22, ∅ 25,4 и ∅ 28,58 из материала 0. Измените материал на 1/2H или H.

Таблица 2 - 1 Диаметр холодильного трубопровода: тип 3,6 - 14,0 кВт (мм)

Жидкостная труба		∅ 6,35			∅ 9,52			∅ 12,7	
Газовая труба		∅ 9,52	∅ 12,7	∅ 15,88	∅ 12,7	∅ 15,88	∅ 19,05	∅ 15,88	∅ 19,05
PE	Тип 50	✗	Стандартный 40 м (30 м)	⊙ 40 м (30 м)	□ 20 м (15 м)	□ 20 м (15 м)	✗	✗	✗
	Тип 60 Тип 71	✗	▽ 10 м (10 м)	□ 10 м (10 м)	▽ 30 м (20 м)	Стандартный 50 м (20 м)	✗	□ 25 м (10 м)	✗
Дозаправка хладагента на 1 м		20 г/м			40 г/м			80 г/м	
PE	Тип 60 Тип 71	✗	▽ 10 м (10 м)	□ 10 м (10 м)	▽ 30 м (30 м)	Стандартный 50 м (30 м)	✗	□ 25 м (15 м)	✗
	Тип 100 Тип 125 Тип 140	✗	✗	✗	✗	Стандартный 75 м (30 м)	⊙ 75 м (30 м)	□ 35 м (15 м)	□ 35 м (15 м)
PEU	Тип 100 Тип 125 Тип 140	✗	✗	✗	✗	Стандартный 50 м (30 м)	⊙ 50 м (30 м)	□ 25 м (15 м)	□ 25 м (15 м)
	Дозаправка хладагента на 1 м		20 г/м			50 г/м			80 г/м

Как использовать таблицу (пример):

Для типа 71 стандартный размер жидкостной трубы: ∅ 9,52 / газовой трубы: ∅ 15,88.

Имеется ограничение для жидкостной трубы ∅ 9,52 / газовой трубы ∅ 12,7 и для жидкостной трубы ∅ 12,7 / газовой трубы ∅ 15,88.

Однако они применимы к трубам разных диаметров.

Таблица 2 - 2 Диаметр холодильного трубопровода: тип 20,0 - 25,0 кВт (мм)

Жидкостная труба		∅ 9,52			∅ 12,7			∅ 15,88		
Газовая труба		∅ 22,22	∅ 25,4	∅ 28,58	∅ 22,22	∅ 25,4	∅ 28,58	∅ 22,22	∅ 25,4	∅ 28,58
PE	Тип 200	▽ 80 м (30 м)	Стандартный 100 м (30 м)	⊙ 100 м (30 м)	▽ 50 м (15 м)	□ 50 м (15 м)	□ 50 м (15 м)	✗	✗	✗
	Тип 250	✗	✗	✗	▽ 80 м (30 м)	Стандартный 100 м (30 м)	⊙ 100 м (30 м)	▽ 65 м (20 м)	□ 65 м (20 м)	□ 65 м (20 м)
Дозаправка хладагента на 1 м		40 г/м			80 г/м			120 г/м		

- ⊙ Допустимый
- ▽ Холодопроизводительность уменьшается
- Длина трубопровода ограничена
- ✗ Недопустимо
- 50 м Максимальная длина трубопровода
- (50 м) Длина трубопровода без подзарядки в одном соединении

Таблица 3 Критерии ухудшения качества холодильного масла

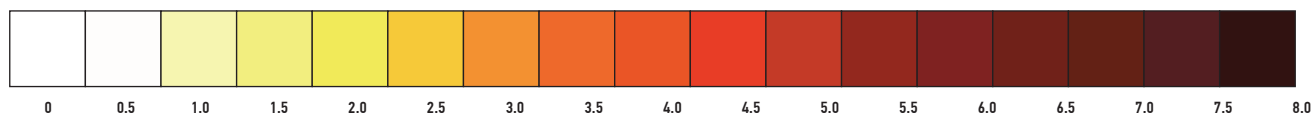

Устройство УКЕА настенного монтажа

CS-Z25YKEA / CS-Z35YKEA

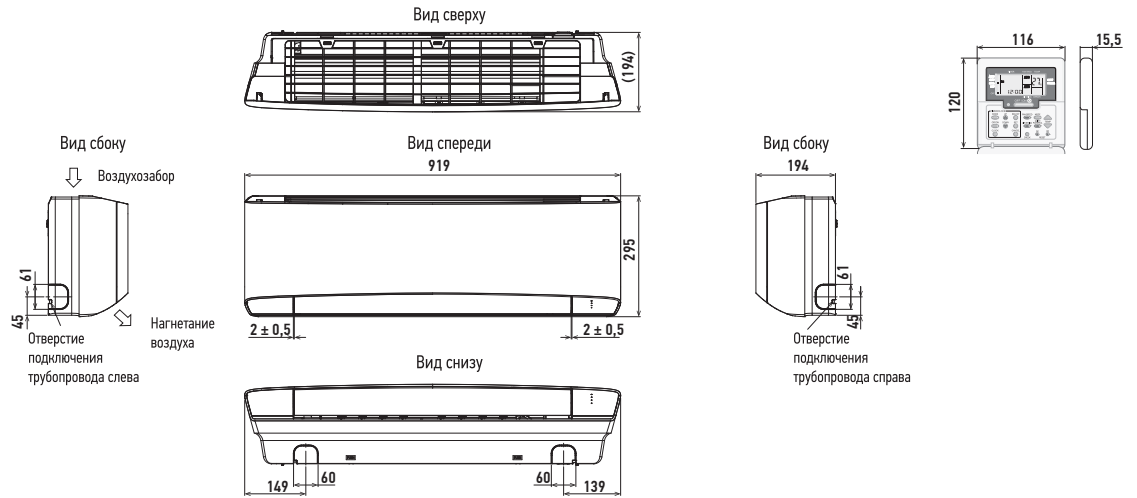

CS-Z42YKEA / CS-Z50YKEA / CS-Z71YKEA

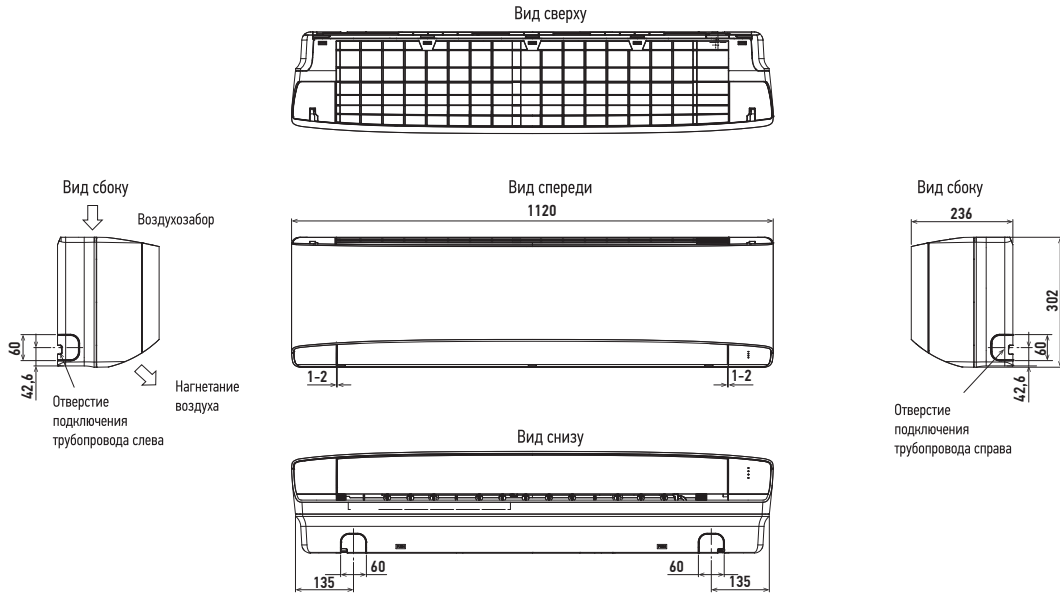

CU-Z25YKEA / CU-Z35YKEA / CU-Z42YKEA

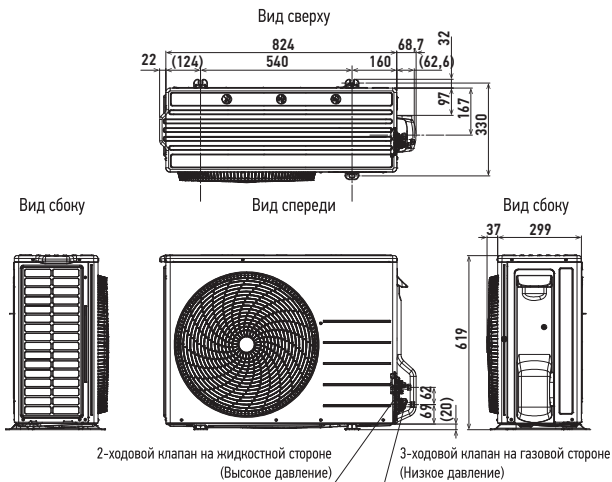

CU-Z50YKEA / CU-Z71YKEA

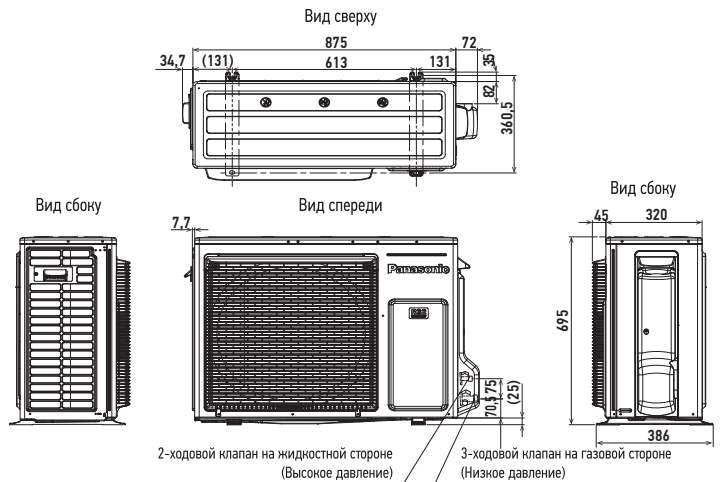

Устройство РКЕА настенного монтажа

CS-E9PKEA / CS-E12PKEA

CS-E15PKEA / CS-E18PKEA

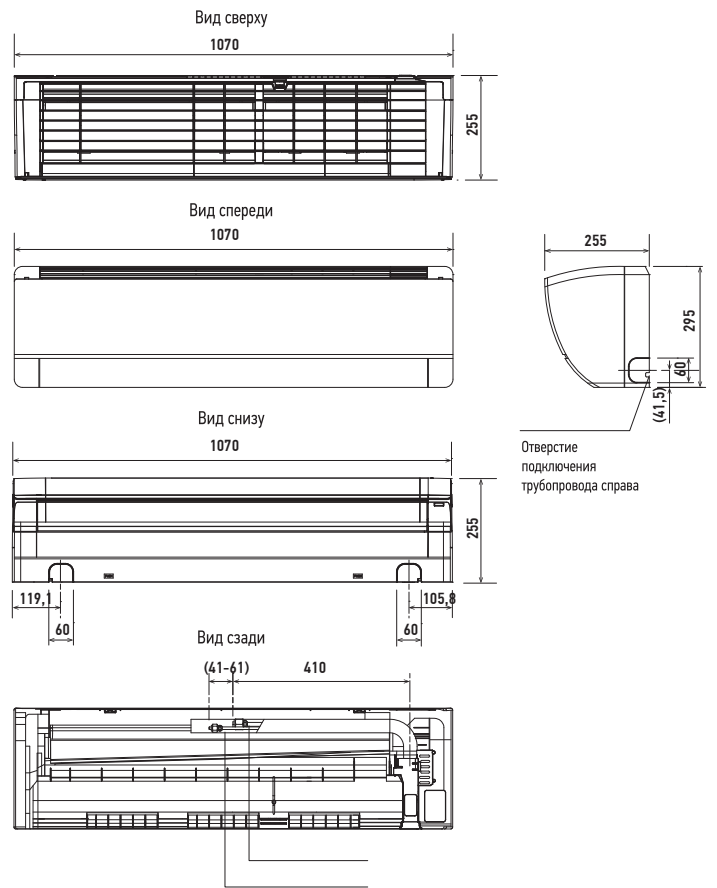
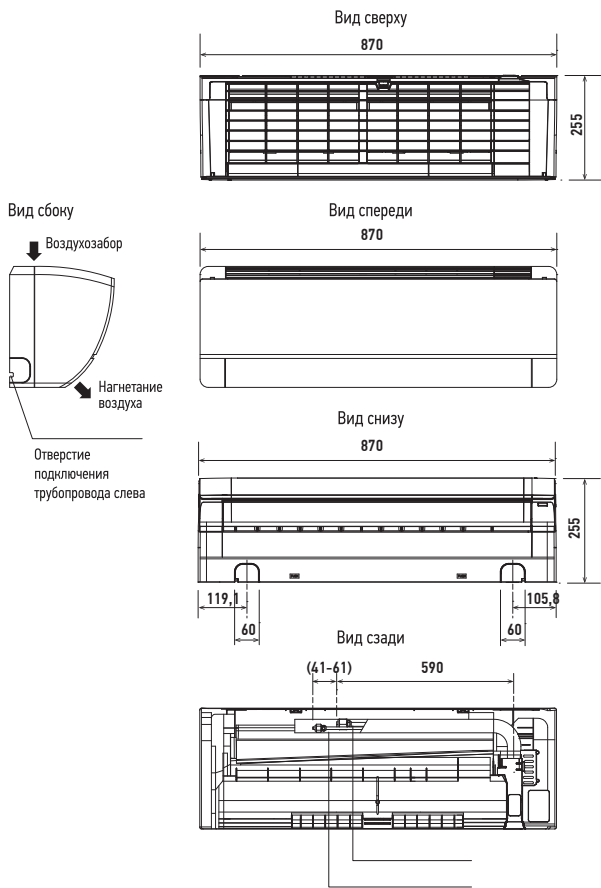

CU-E9PKEA / CU-E12PKEA

CU-E15PKEA / CU-E18PKEA

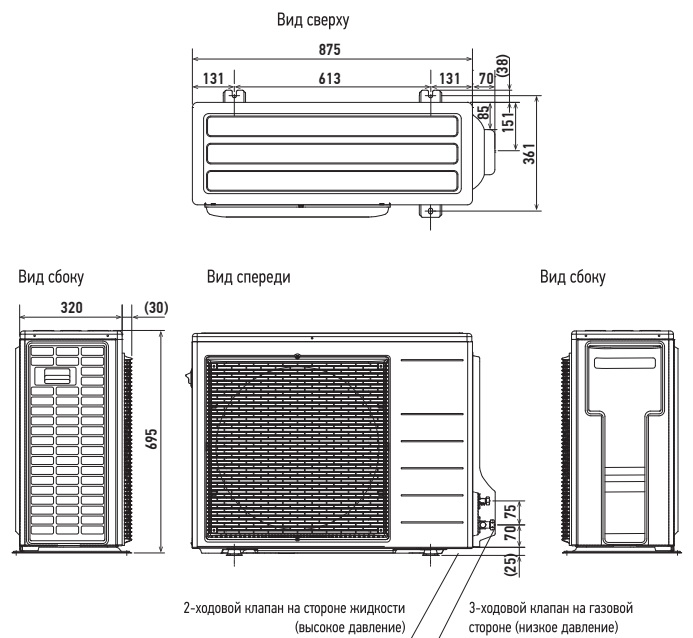
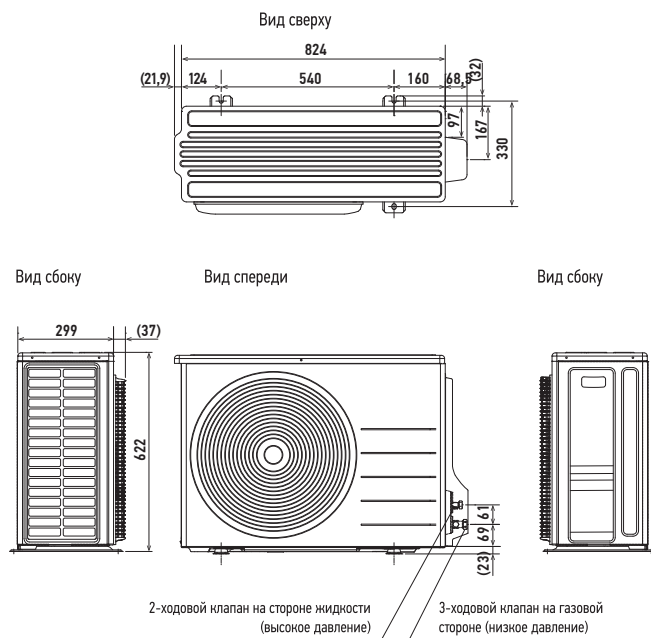

РАСi настенного монтажа

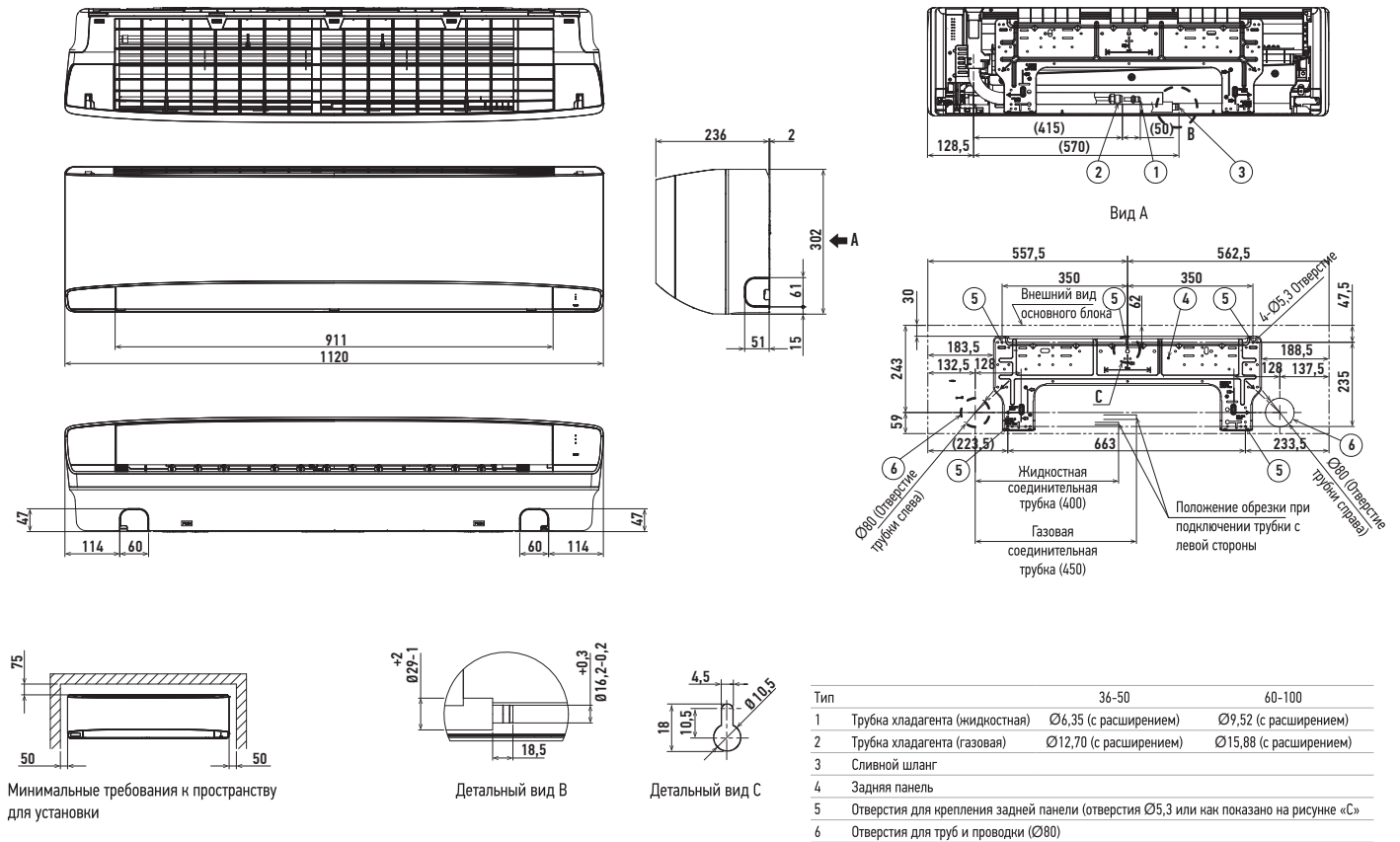

4-сторонняя кассета 60x60 РАСi

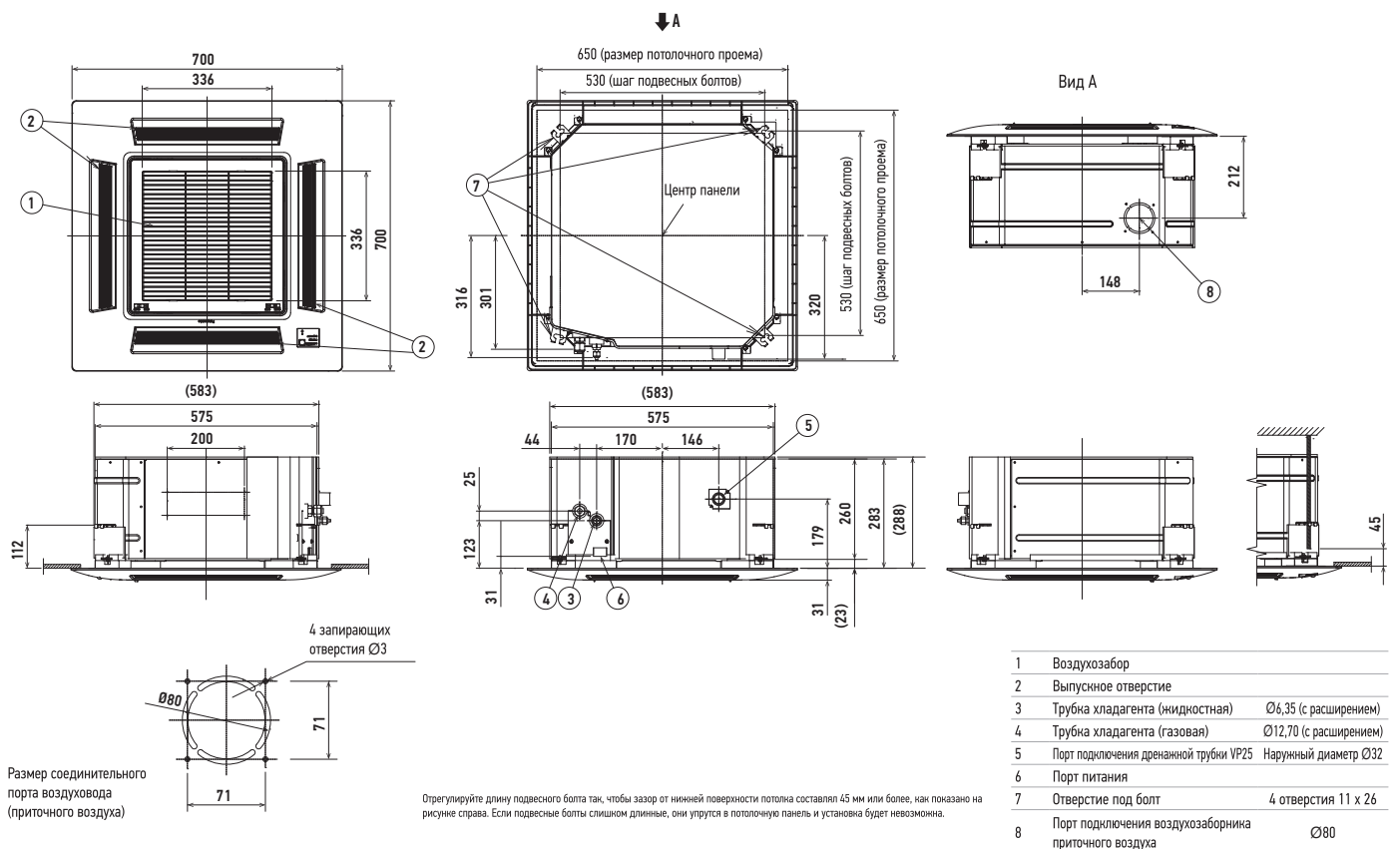

4-сторонняя кассета 90x90 PACi

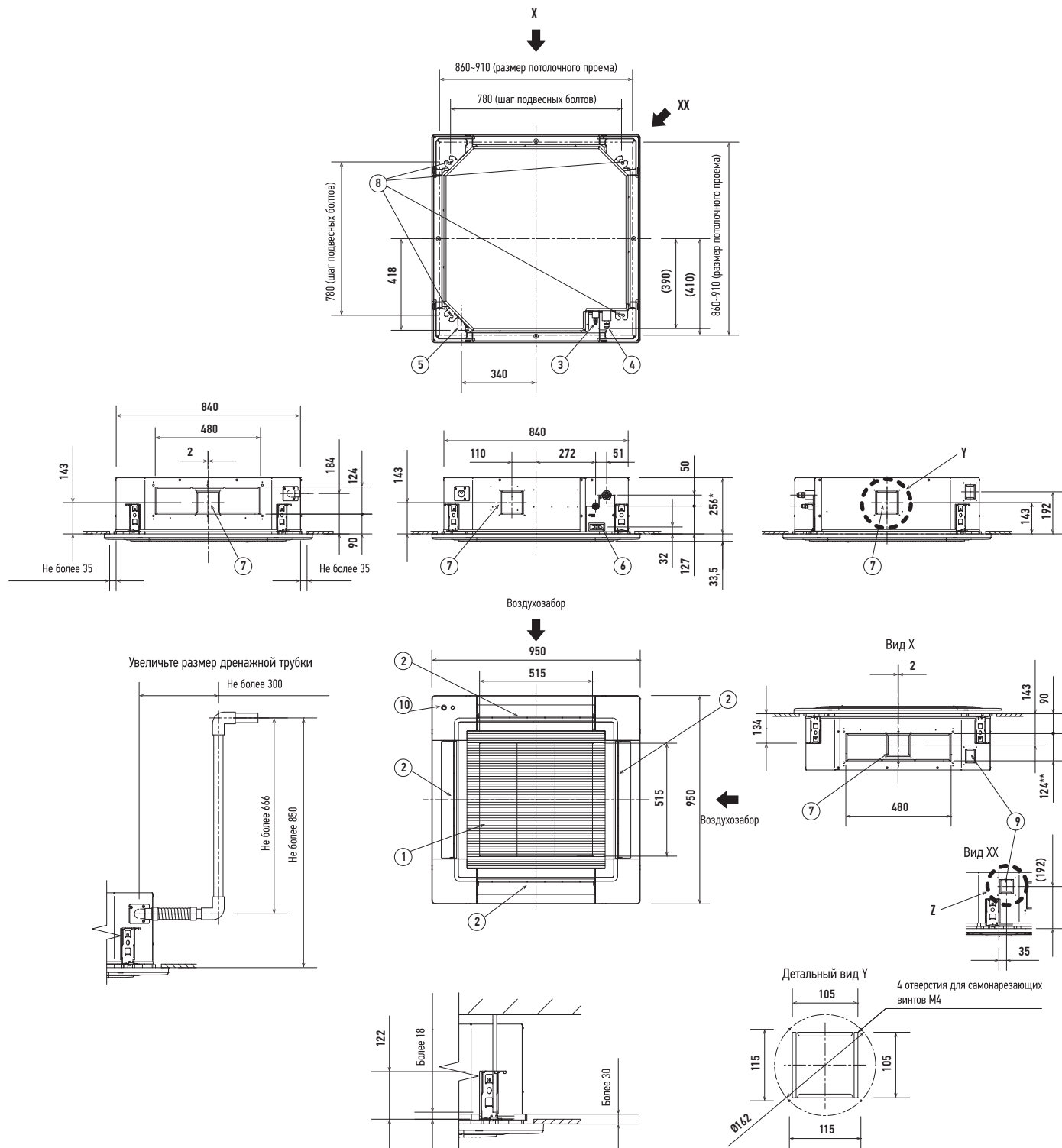

Длина подвесных болтов должна быть выбрана таким образом, чтобы под нижней поверхностью потолка был зазор не менее 30 мм (на 18 мм и более ниже нижней поверхности основного блока), как показано на рисунке справа. Если подвесной болт слишком длинный, он упрется в потолочную панель и установка будет невозможна.
 Размер фильтра: 520 x 520 x 15 мм

* 319мм для S-100PU2E5B / S-125PU2E5B / S-140PU2E5B.
 ** 187мм для S-100PU2E5B / S-125PU2E5B / S-140PU2E5B.

Тип	36-50	60-140
1	Воздухозабор	
2	Выпускное отверстие	
3	Трубка хладагента (жидкостная)	Ø6,35 (с расширением) Ø9,52 (с расширением)
4	Трубка хладагента (газовая)	Ø12,70 (с расширением) Ø15,88 (с расширением)
5	Порт подключения дренажной трубки VP25	Наружный диаметр Ø32
6	Порт питания	
7	Отверстие под болт	4 отверстия под болт 12x30 (удлиненное отверстие)
8	Порт подключения воздухозаборника приточного воздуха	Ø100 ¹⁾
9	Отверстие под болт	4 удлиненные отверстия 12 x 30
10	Датчик Ecolavi (только CZ-KPU3A)	

1) Необходимо прикрепить соединительный фланец воздуховода (прилагается).

Ед. изм.: мм

РАСi потолочного крепления

S-36PT2E5B / S-45PT2E5B / S-50PT2E5B

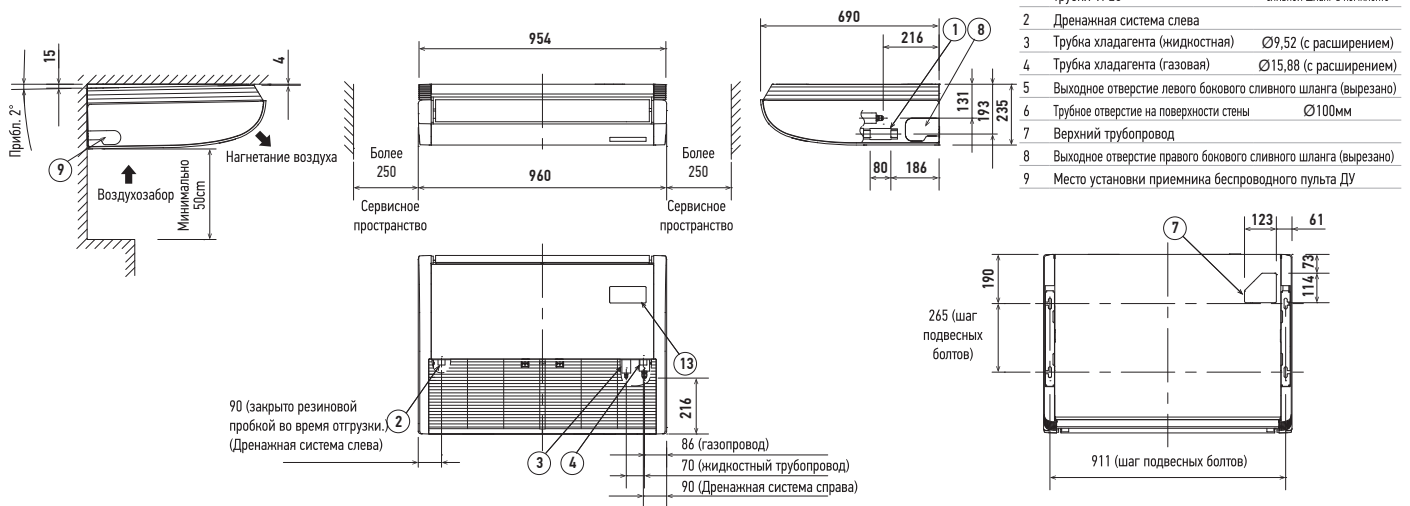

S-60PT2E5B / S-71PT2E5B

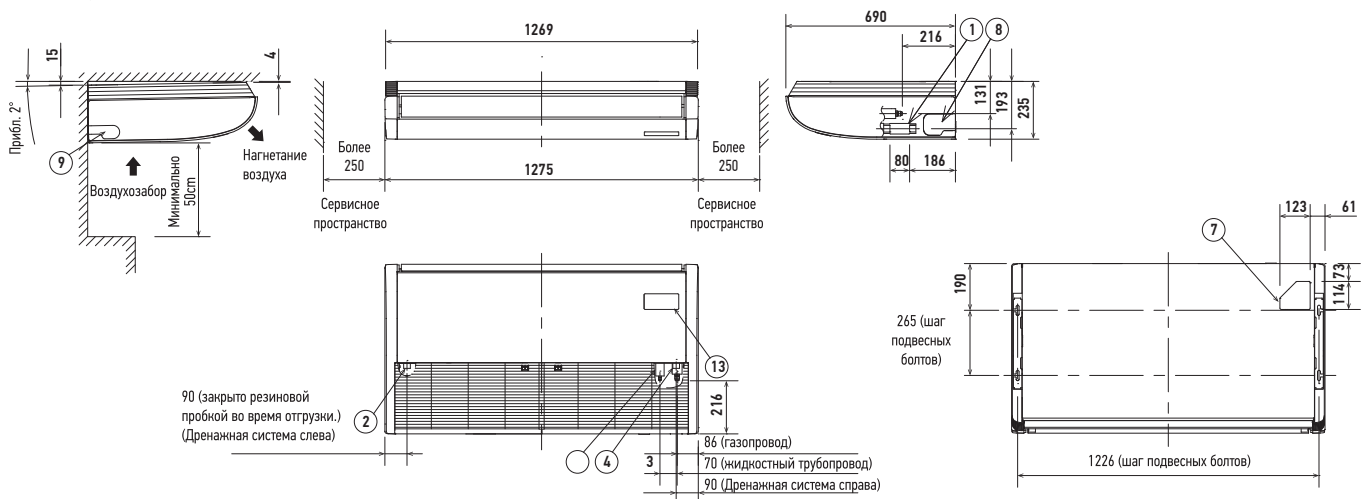

S-100PT2E5B / S-125PT2E5B / S-140PT2E5B

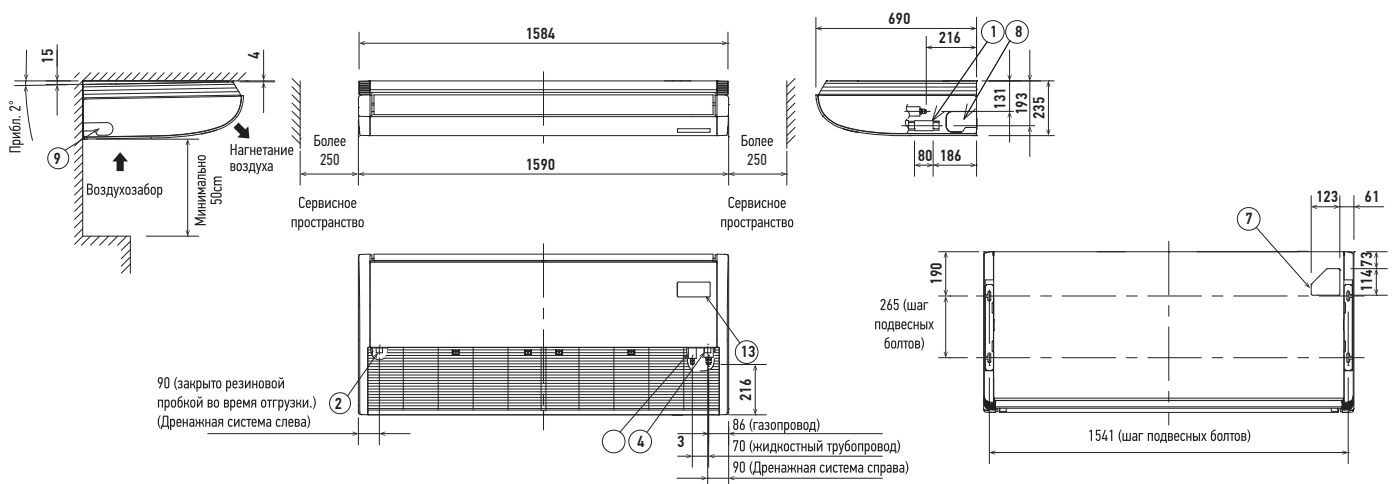

Блок высокого статического давления и скрытого монтажа PACi

S-36PF1E5B / S-45PF1E5B / S-50PF1E5B

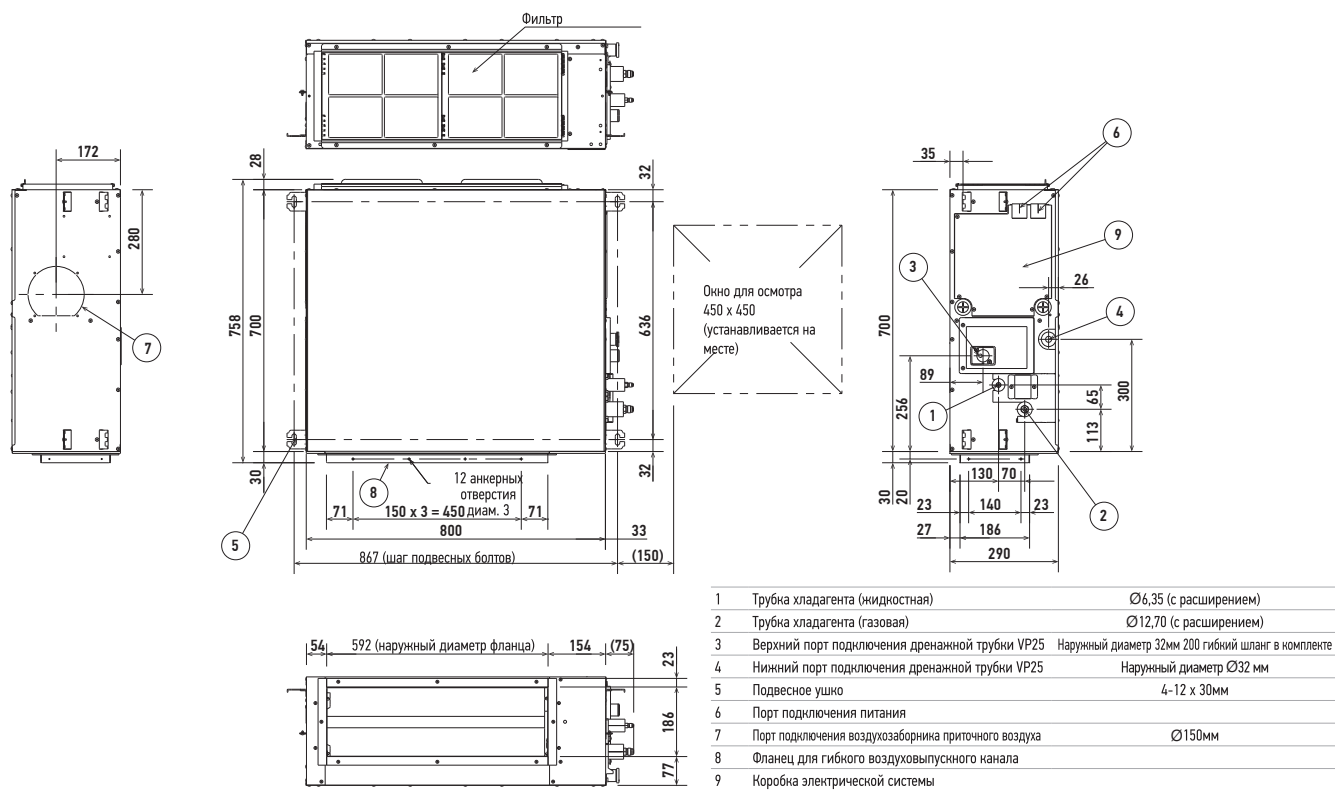

S-60PF1E5B / S-71PF1E5B

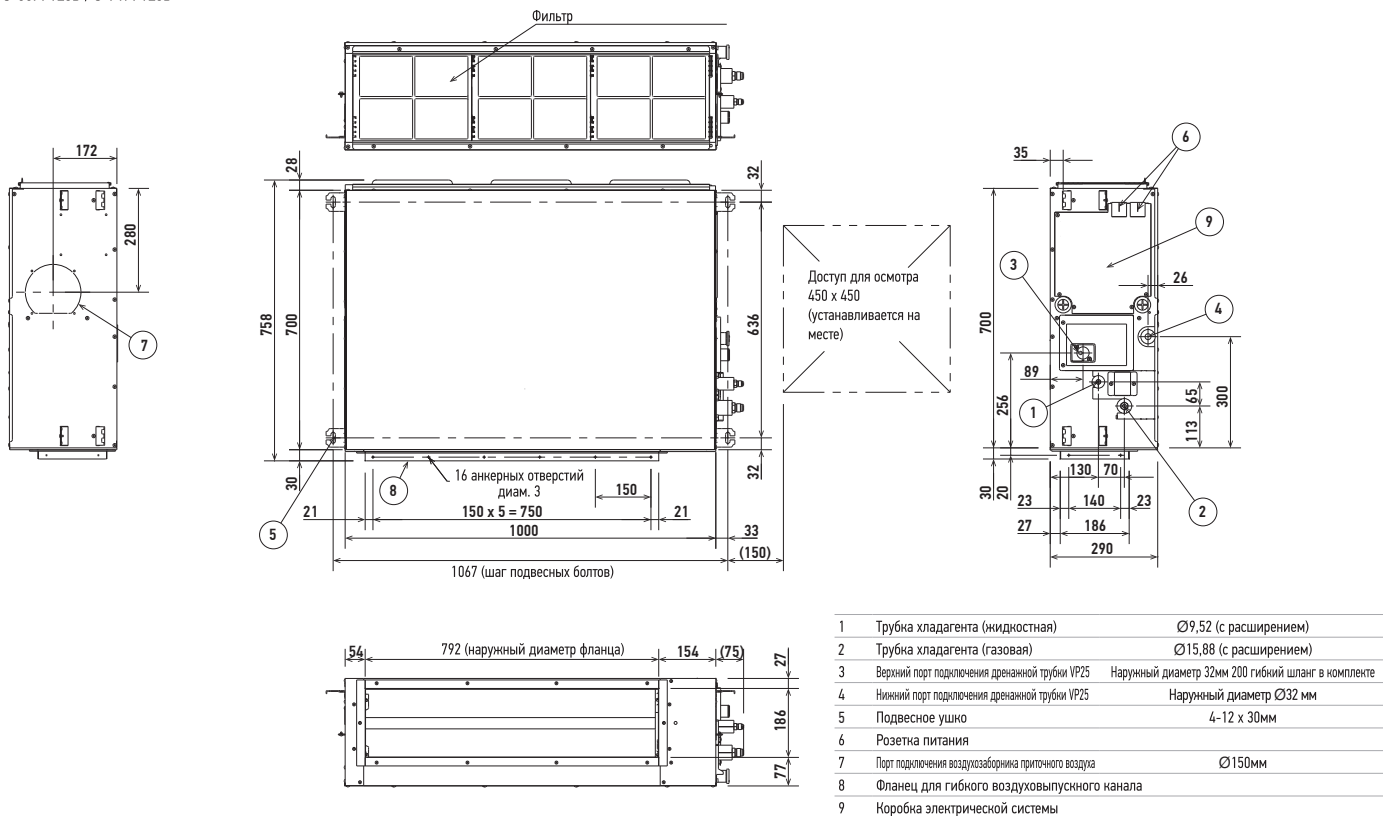

Блок высокого статического давления и скрытого монтажа (Продолжение)

S-100PF1E5B / S-125PF1E5B / S-140PF1E5B

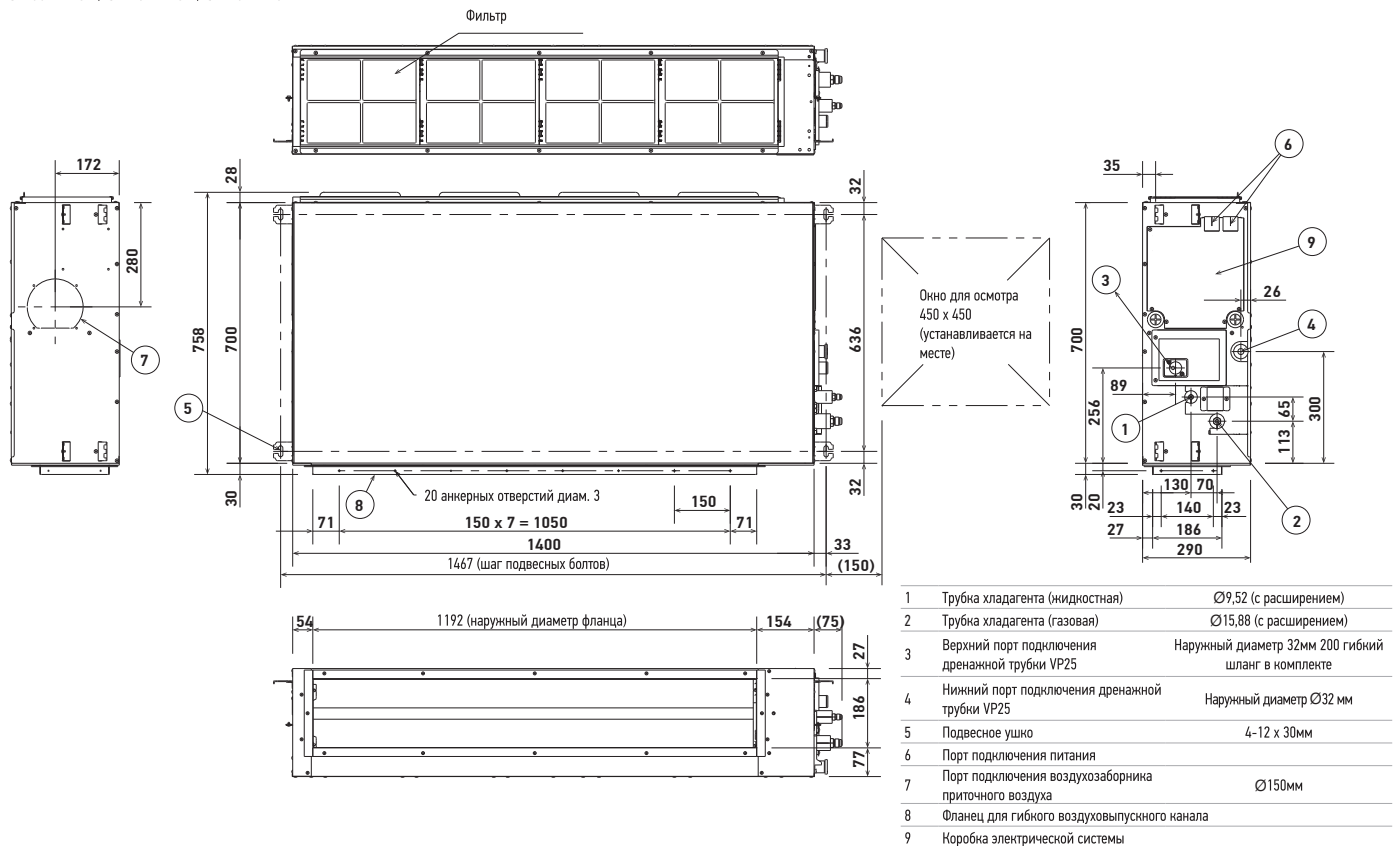

Ед. изм.: мм

Блок низкого статического давления и скрытого монтажа PACi

S-36PN1E5A / S-45PN1E5A / S-50PN1E5A

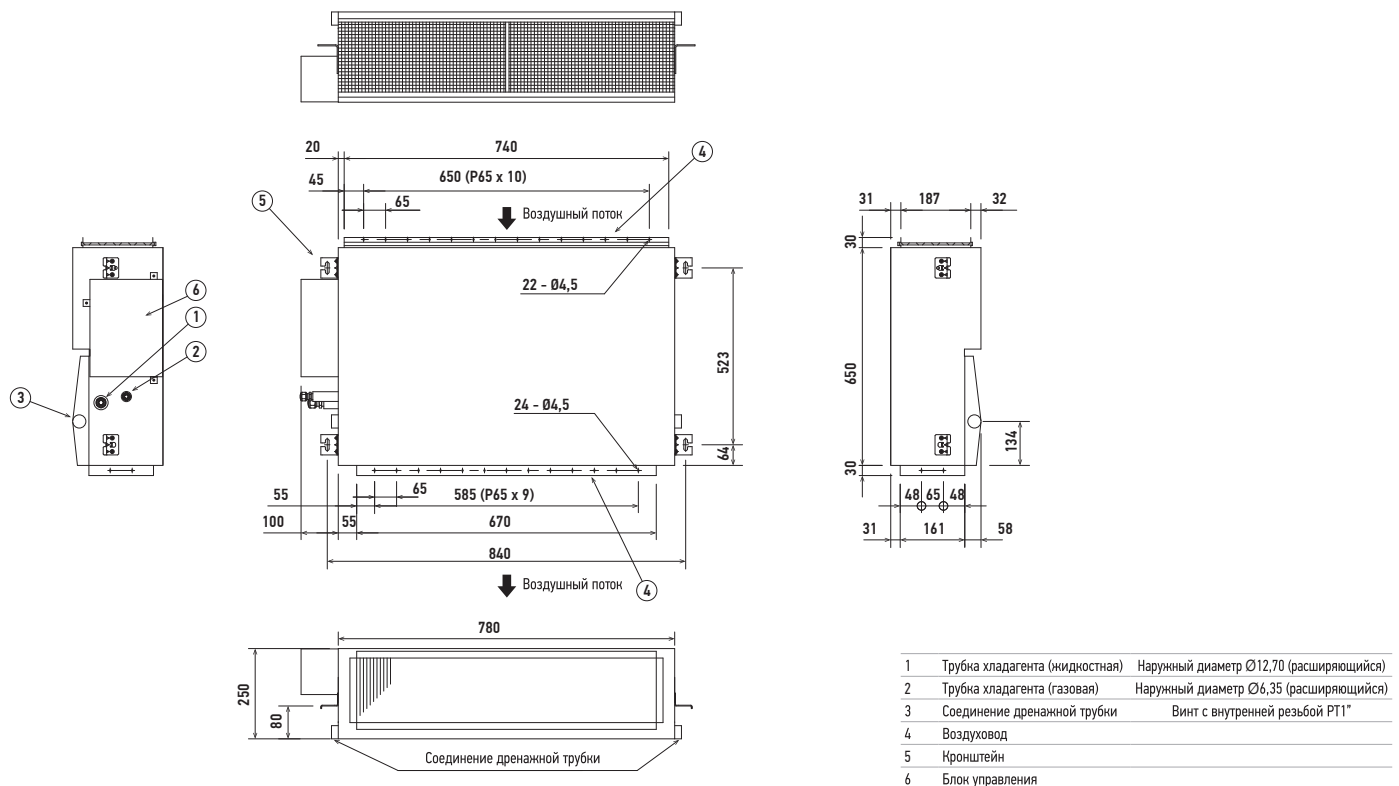

Ед. изм.: мм

Блок низкого статического давления и скрытого монтажа PACi (продолжение)

S-60PN1E5A / S-71PN1E5A

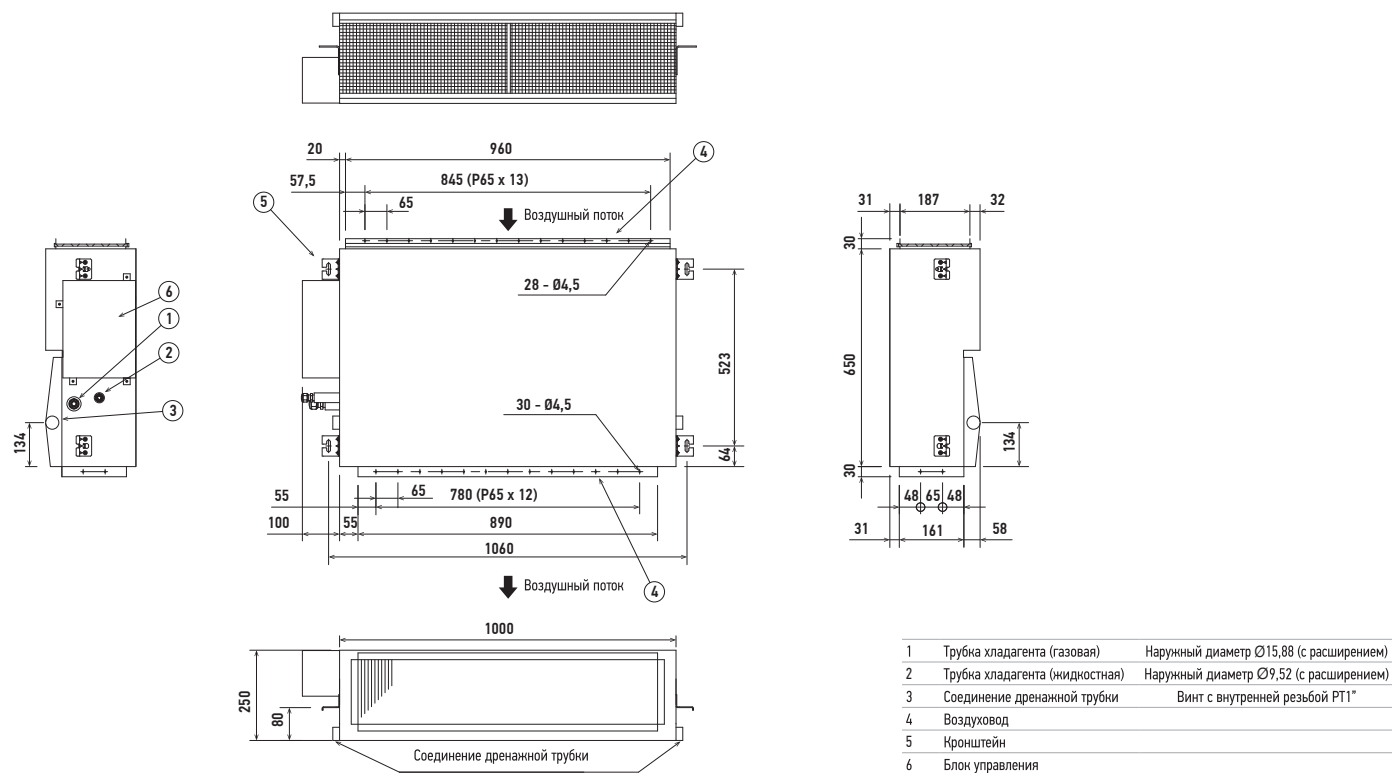

S-100PN1E5A / S-125PN1E5A / S-140PN1E5A

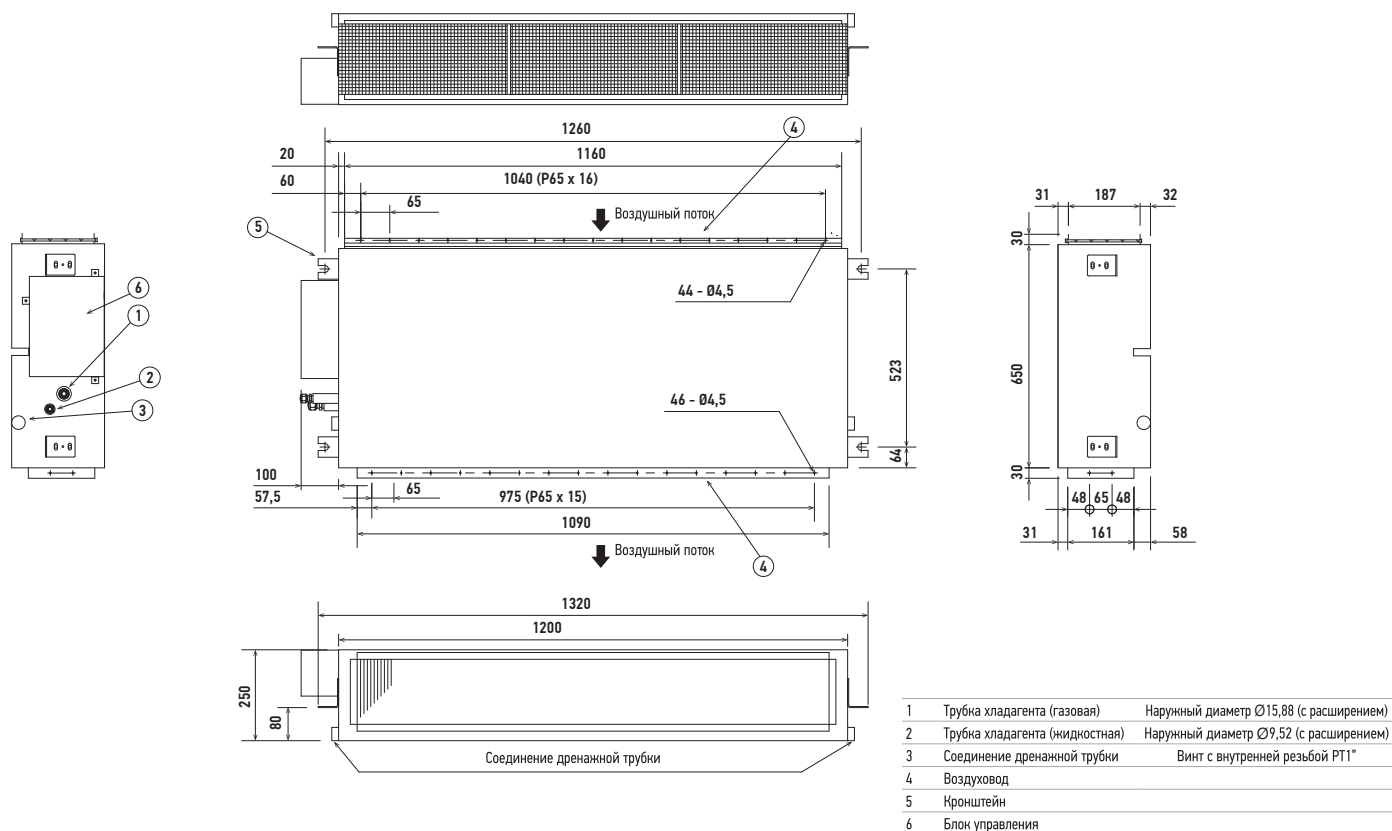

Блок высокого статического давления и скрытого монтажа PACi 20,00-25,00 кВт

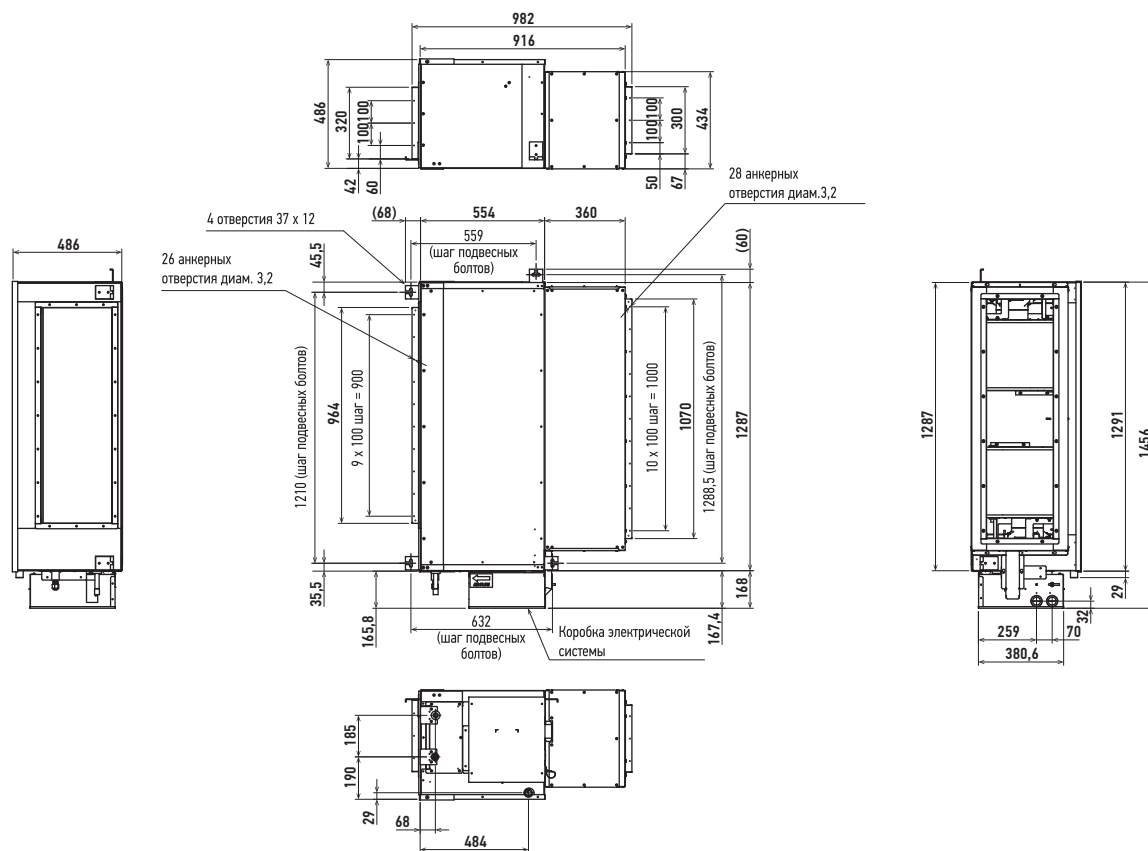

Ед. изм.: мм

Наружный блок PACi R32: маленький, 1 вентилятор

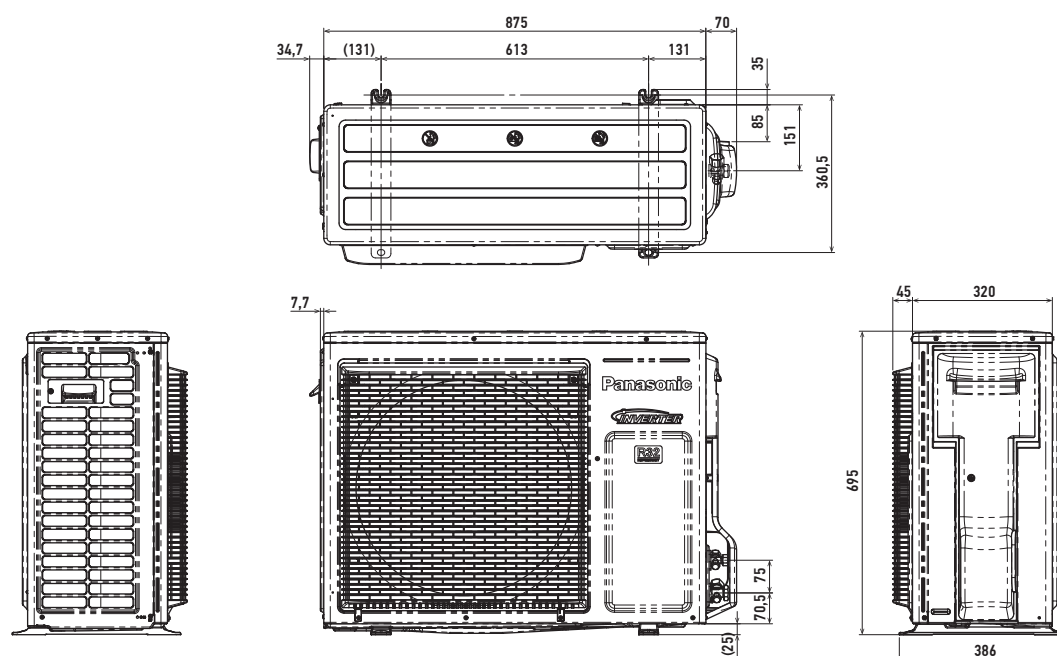

Ед. изм.: мм

Наружный блок PACi Elite R32: средний, 1 вентилятор

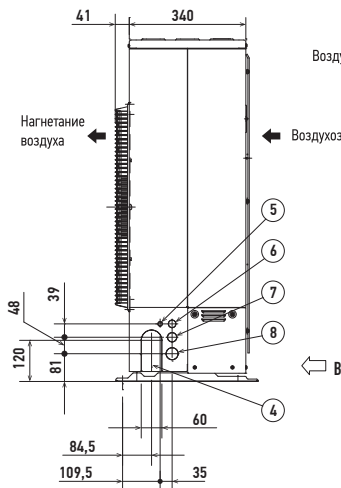
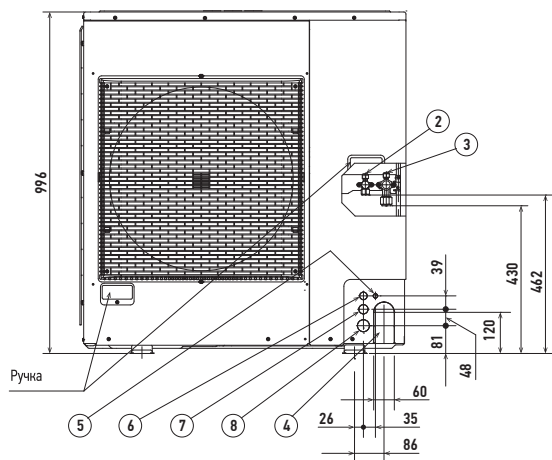
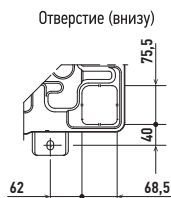
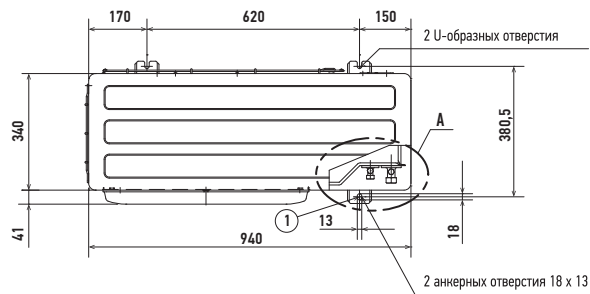

- | | |
|---|---|
| 1 | Монтажное отверстие, анкерный болт: M10 |
| 3 | Трубка хладагента (жидкостная), Ø9,52 (с расширением) |
| 6 | Трубка хладагента (газовая), Ø15,88 (с расширением) |
| 5 | Отверстие для трубопровода хладагента |
| 4 | Порт электропроводки (Ø13) |
| 7 | Порт электропроводки (Ø22) |
| 2 | Порт электропроводки (Ø27) |
| 8 | Порт электропроводки (Ø35) |

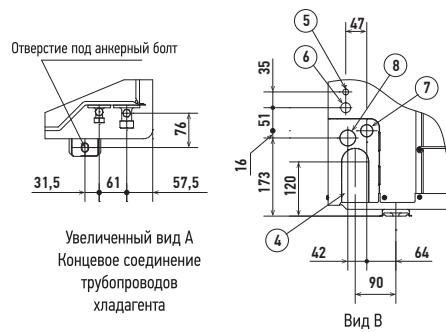
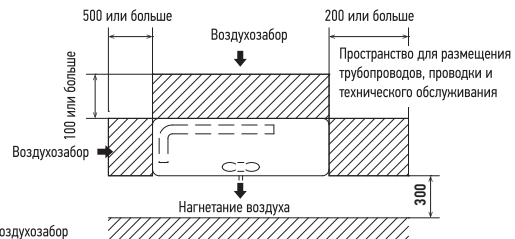

Ед. изм.: мм

Наружный блок PACi Standard R32: средний, 1 вентилятор

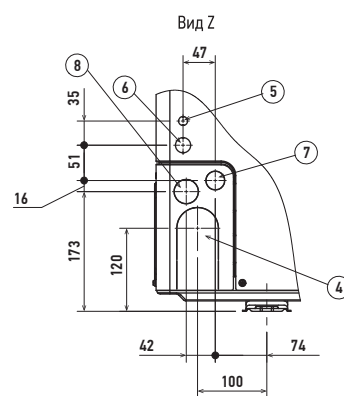
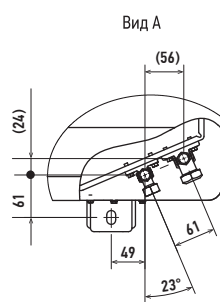
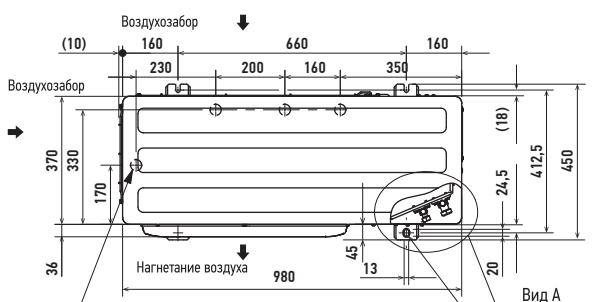

4 отверстия Ø32 (дренажные отверстия)
При использовании дренажной трубы установите дренажный порт (устанавливается на месте) на сливном отверстии. Закройте другое дренажное отверстие резиновой заглушкой.

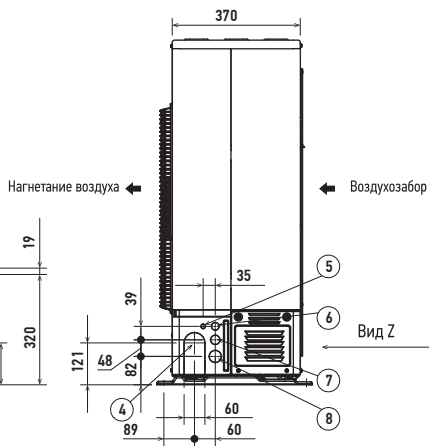
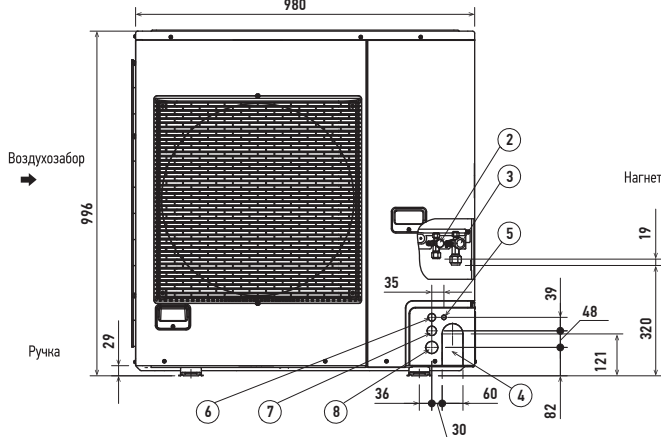

- | | |
|---|--|
| 1 | Монтажное отверстие, анкерный болт: M10 |
| 3 | Трубка хладагента (жидкостная) Ø9,52 (с расширением) |
| 6 | Трубка хладагента (газовая), Ø15,88 (с расширением) |
| 5 | Отверстие для трубопровода хладагента |
| 4 | Порт электропроводки (Ø13) |
| 7 | Порт электропроводки (Ø22) |
| 2 | Порт электропроводки (Ø27) |
| 8 | Порт электропроводки (Ø35) |

Ед. изм.: мм

Наружный блок PACi R32: 2 вентилятора

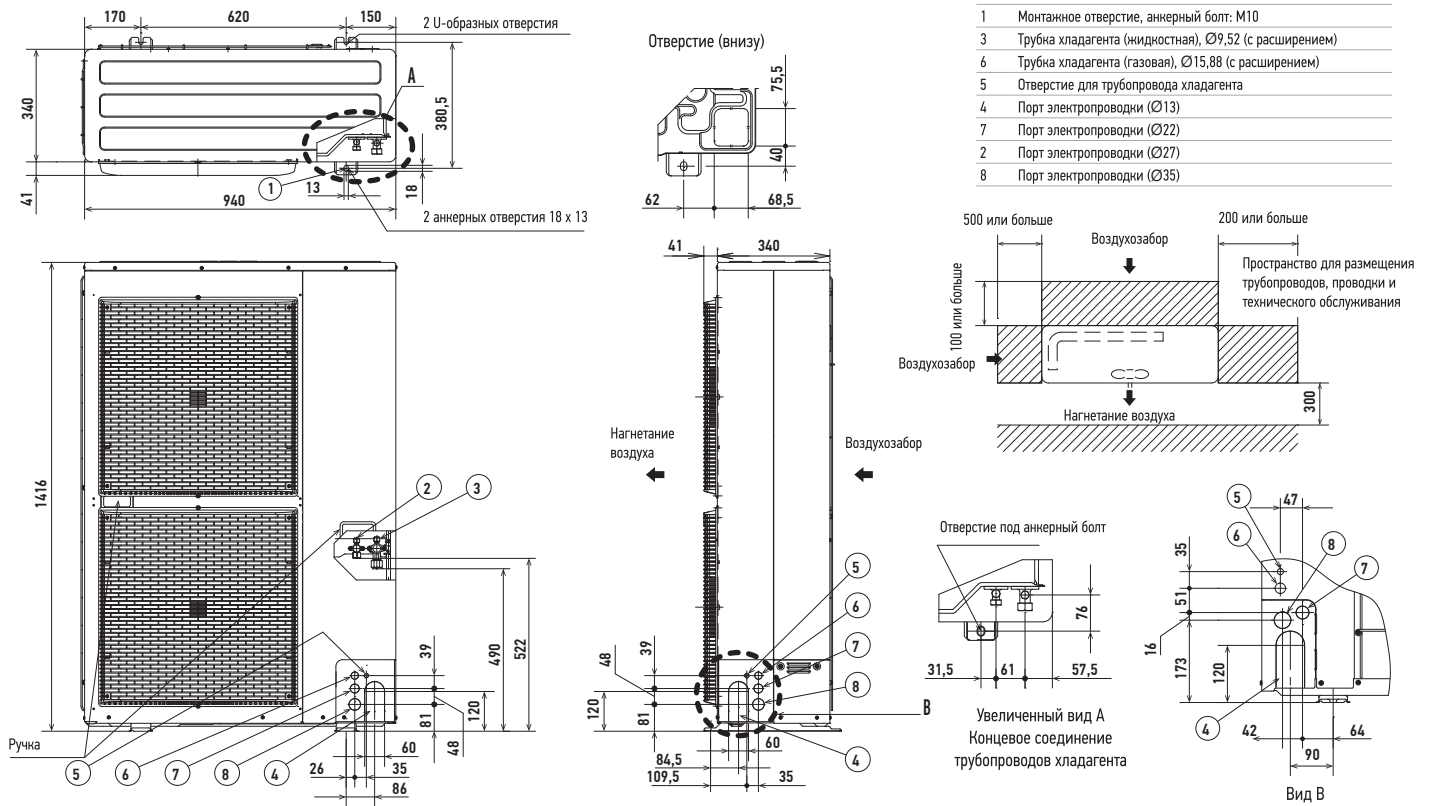

Ед. изм.: мм

Наружный блок Big PACi R32 20,00 и 25,00 кВт

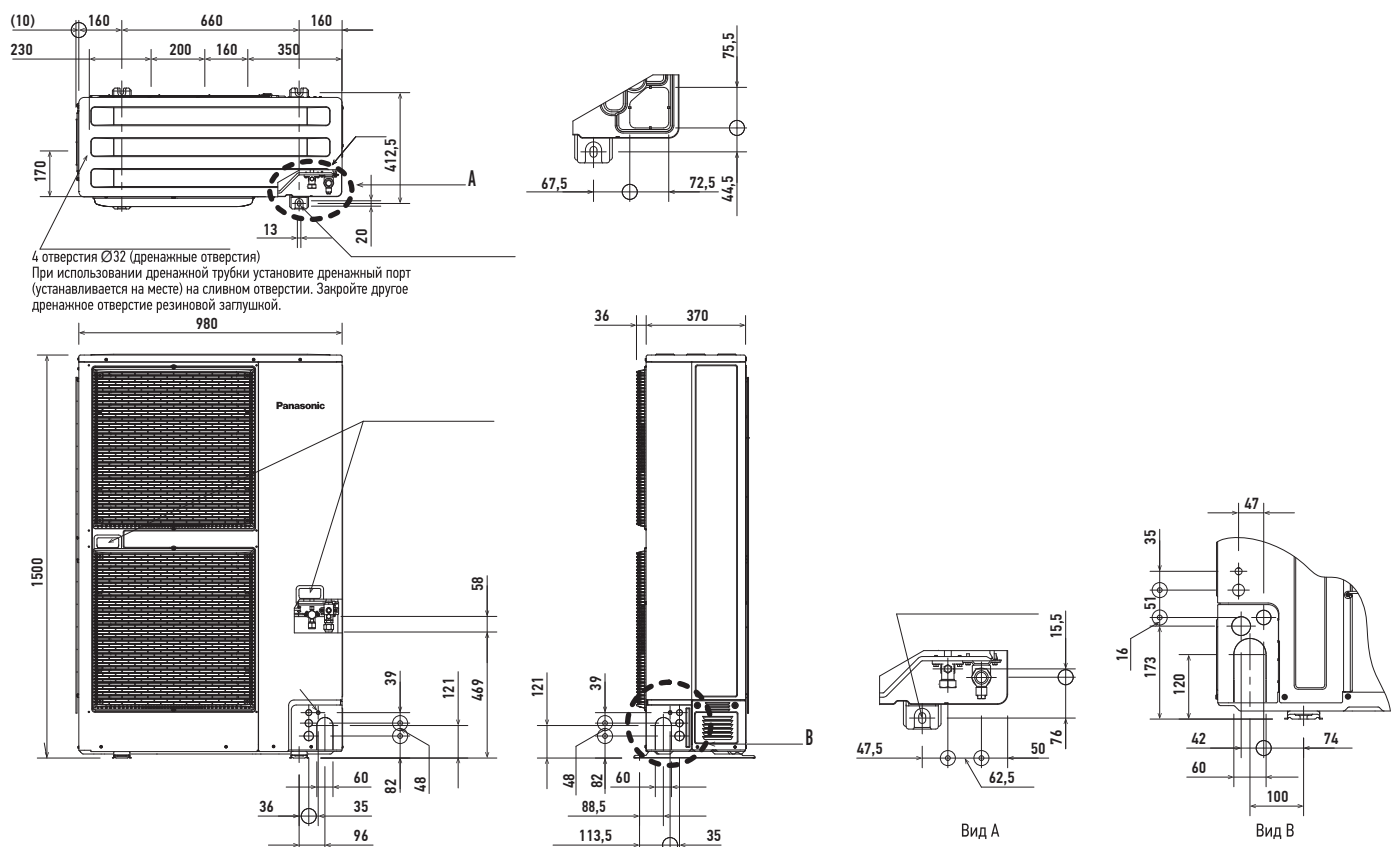

Ед. изм.: мм